

Health o meter®

Professional



Model 498KL / 498KG

Find the date code on your scale's product label and follow this chart to select the version specific user instructions for your scale.

Busque el código de fecha en la etiqueta del producto de su báscula y siga este cuadro para seleccionar las instrucciones de usuario específicas de la versión para su báscula. Haga clic en el enlace o salte a la página que se muestra.

Trouvez le code de date sur l'étiquette du produit de votre balance et suivez ce tableau pour sélectionner les instructions d'utilisation spécifiques à la version de votre balance. Cliquez sur le lien ou passez à la page affichée.

<u>Date Codes</u>	<u>Link/Page #</u>
4123, all date codes ending in 24	Click here or skip to the next page
For all other date codes not shown above, click here or skip to page 61	

Date code can be found on the product label on the back of the display head.

El código de fecha se puede encontrar en la etiqueta del producto en la parte posterior de la pantalla.

Le code de date se trouve sur l'étiquette du produit à l'arrière de la tête d'affichage.

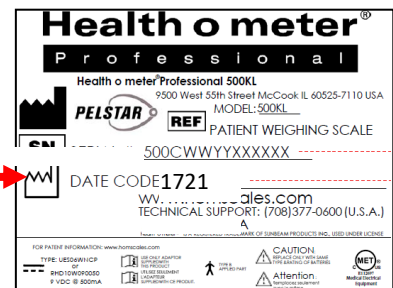

Model 498KL / 498KG



**CLICK THE BOX BELOW OR
SKIP TO THE PAGE NOTED**

Cautions and Warnings p. 2	Specifications / Definition of Symbols p. 3	Certifications / Connectivity / Disposal p.4
Assembly Instructions p.5	Powering the Scale / Battery Replacement p.8	Set Up Instructions p.9
Everlock® Permanent Unit Lock Instructions p.11	Operating Instructions p.12	Transport p.16
Cleaning / Replacement Parts p.17	Calibration p.18	Troubleshooting p.19
Warranty p.20	Español p.21	Français p.41

CAUTION AND WARNING

INTENDED USE

This Health o meter® Professional scale is intended to be used in a professional medical environment by trained medical staff. This product was designed to weigh patients who are safely positioned and standing on the platform. Do not modify the product or use it for anything other than its intended purpose.

To prevent patient/caregiver injury or damage to your scale, please follow the instructions in this user manual very carefully.

- Do not exceed the weight capacity specified for this scale.
- For accurate weighing, this scale must be placed on a flat, stable surface.
- For accurate weighing, verify before each use the proper operation according to the procedure described in this manual.
- Do not use in the presence of flammable or explosive materials.
- If the scale becomes damaged, it should not be operated until properly serviced.
- Do not transport the scale with a patient or object on the scale.
- Do not wheel or pull the scale down stairs, doing so may damage internal parts.
- Ensure that the AC adapter and scale do not come in contact with liquids, excessive temperature, or excessive humidity.

Patient/caregiver safety

- This scale is designed for static weighing of patients only. No scale should be used for patient transfer.
- Patient should wear socks or other form of lightweight foot covering during weighing event.
- To prevent patient injury, the patient must be attended to throughout the entire weighing event. Caregivers should ensure that the patient is stable and provide support as needed when getting onto and off of the scale.

When operating the scale with the AC adapter:

- Operate this scale exclusively with the AC adapter provided by Health o meter Professional. Use of an unspecified adapter will void the warranty, and can pose a serious safety hazard.
- For use with AC adapter models shown on the next page (not included)
- Prior to using this scale, inspect the AC adapter cord for cracking / fraying, or for broken / bent plug prongs.
- Prior to using this scale, ensure that the AC adapter is plugged into an outlet with the rated voltage appropriate for operation.
- Ensure that the AC outlet is wired to a circuit breaker or other protected power source.
- Unplug the AC adapter, and carefully store both the adapter and adapter cord before moving the scale.
- Operating this scale at voltages and frequencies other than specified can damage the equipment and will void the warranty.

When operating the scale with batteries:

- If the "LO" indicator activates, replace the batteries or switch to the AC adapter as soon as possible.
- When replacing / inserting batteries, be sure to use all new batteries.

This equipment has been tested and found to comply with the EMC limits for the Medical Device Standards EN 60601-1-2. These limits are designed to provide reasonable protection against harmful interference in a typical medical installation. The equipment generates, uses and may radiate radio frequency energy and, if not installed and used in accordance with these instructions, may cause interference to other devices in the vicinity. There is no guarantee that interference will not occur in a particular installation. If this equipment does cause harmful interference with other devices, which can be determined by turning the equipment off and on, the user is encouraged to try to eliminate the interference by one or more of the following measures:

- Reorient or relocate the receiving device.
- Increase the separation between the equipment.
- Plug the equipment into an outlet on a circuit different from that to which the other device(s) is connected.
- Consult Customer Service or a field service technician for help.

In no event whatsoever shall Pelstar, LLC be liable for damages or injuries arising from or connected with the assembly, use, or misuse of its products.

SPECIFICATIONS FOR THIS SCALE

General

The model 498KL/498KG remote display digital scale uses highly sophisticated microprocessor technology. This precision scale is designed to provide accurate, reliable and repeatable weight measurements. In addition, each scale is designed to provide the user with features that make the weighing process simple, fast, and convenient.

Weight can be displayed in pounds (lb) or in kilograms (kg). For privacy and convenience in use, the scale features a remote display head which may be held by the operator, placed on a table or other flat surface, or mounted on a wall. **This scale can be powered using AC adapter (not included) or by 6 - AA batteries (included).**

Scale Specifications

Capacity and Resolution	498KL: 660 lb x 0.2 lb (300 kg x 0.1 kg) 498KG: 300 kg x 0.1 kg)	
Power Requirements	Adapter Model No. UE15WCP1-090050SPA, Part No. UE160714HKKK1-P Adapter Model No. UES06WNCP-090050SPA, Part No. UE190716HKSH2RM Adapter Model No. / Part No. RHD10W090050 (Not Included) Input: 100-240VAC, 50/60Hz, 500mA Output: 9.0V  0.5A Or 6 AA Batteries (included)	
Environmental	Operating temperatures: 50°F to 104°F (10°C to 40°C) Storage temperatures: 32°F to 122°F (0°C to 50°C) Maximum Humidity: 95% RH	
Physical Dimensions	Platform Length: 16 1/2" (419 mm) Width: 13 3/4" (349 mm) Height: 2 3/8" (60 mm) Weight: 14 lb (6.35 kg)	Display assembly Length: 8" (204 mm) Width: 4 1/2" (117 mm) Height: 2" (49 mm) Weight: 1.2 lb (0.54 kg)

DEFINITION OF SYMBOLS



Attention, Consult Accompanying Documents





Type B Applied Parts



AC to DC power supply

CERTIFICATIONS / CONNECTIVITY / DISPOSAL

Certification Descriptions

 	<p>Pelstar, LLC has been officially certified as the manufacturer of Health o meter® Professional medical devices. The Pelstar, LLC quality assurance system covers the development, production, sales and service of medical scales and measuring systems.</p>
	<p>This product is tested to and meets the requirements of:</p> <ol style="list-style-type: none">1. UL60601-1 First Edition: Safety for Medical Electrical Equipment2. CSA C22.2 No. 601-1 M90: Medical Electrical Equipment

Health o meter® Professional scales are manufactured in FDA-registered factories.

Connectivity Information

To enable reliable transmission of weight, height, and Body Mass Index (BMI) data, this scale is designed to connect to a computer, monitor, or other electronic device via optional Pelstar® wireless technology. This connectivity helps minimize a source of potential medical errors caused by incorrectly copying and then recording patient data. For more information regarding how to connect the scale to other electronic devices, please contact Health o meter® Professional Scales Technical Support, available during normal business hours at 1-800-638-3722.

Note: If this product was purchased as a “BT” model, refer to the Wireless Communication Set Up Instructions included with the packaging.

Scale Disposal



This Health o meter® Professional scale must be disposed of properly as electronic waste. Follow the national, regional or local regulations that apply to you for disposal of electronic waste or batteries. Do not dispose of this device in the domestic waste stream.

ASSEMBLY INSTRUCTIONS

Before Assembly

Each 498KL/498KG remote display digital scale is shipped disassembled in one carton. Carefully inspect the carton for shipping damage before unpacking. If damage is found, contact your shipper or a Health o meter® Professional representative immediately at 1-800-815-6615. Claims must be filed with the shipper as soon as possible after receipt of the package. The following information details what you will find inside the main carton as you unpack the parts for assembly.

To prevent scratching any components, carefully remove each assembly from the carton and unwrap the packing materials. Set the carton aside for storage. To avoid damaging the scale parts when unpacking, do not use a box cutter, knife, scissors, or any sharp object to open the protective inner packaging.

Parts List

- (1) Scale platform
- (1) Display assembly
- (1) Display bracket
- (6) AA batteries
- (1) User instructions

Tools Required

Phillips head screwdriver (not included)

After removing the scale parts from the packaging, place the base on a flat and level surface. Plug the end of the coiled cable into the scale base as shown.



DISPLAY BRACKET ASSEMBLY INSTRUCTIONS

Display Bracket Assembly

Note: Do not use display bracket for wall mount. Display bracket is for surface use only. For wall mounting, mount display assembly directly to the wall, see page7.

1. Carefully remove the scale platform with the display assembly from the carton, and place the scale platform and display assembly on a flat, level, and dry surface.
2. Remove the display bracket from the carton.
3. Remove the two small screws from plate B.
4. While holding plate A, slide the tab of plate B up and under the center tab on the back of plate A.
5. Align plate A and plate B, and ensure that the screw holes are lined up.
6. Insert the two small screws into the front of plate A and through the holes in plate B.
7. Using a Phillips head screwdriver, tighten the screws to secure plate A to plate B.
8. Slide the two mounting studs on the display bracket into the two mounting holes in the back of the display assembly. The display bracket is now ready for use.

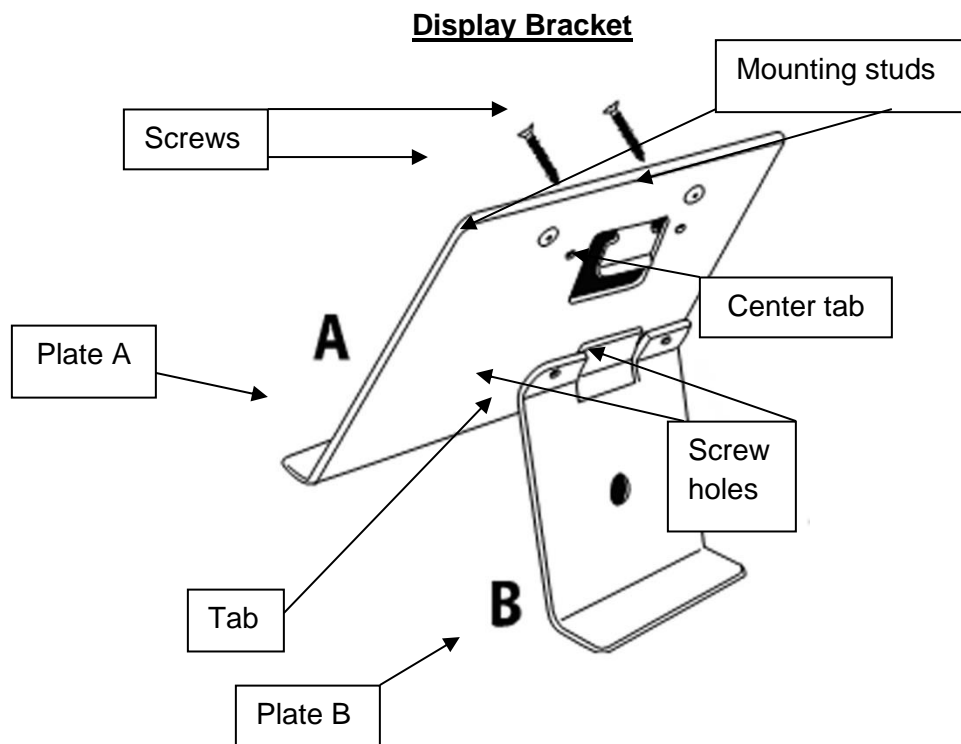

DISPLAY WALL MOUNT INSTRUCTIONS

Caution: When wall mounting the display assembly, ensure that the mounting location is free of electrical lines, gas pipes, and other safety hazards. Ensure that wall is of construction that can support the display assembly.

Note: Remote head can be mounted to a wall up to 6 feet (1.83 m) from the base or it can be mounted on the display bracket (included) for placement on a table up to 6 feet (1.83 m) from the base.

Note: For wall mounting, mount display assembly directly to the wall. Do not use display bracket for wall mount. Display bracket is for surface use only.

Required Parts

- (1) Display assembly
- (2) #8 Anchoring screws (4.2 mm nominal OD) (NOT INCLUDED)
- (2) Mounting anchors, compatible with wall construction (NOT INCLUDED)

1. Position the display assembly on the wall, and carefully trace around the display outline.
2. Mark a level horizontal line, 2.75" (70 mm) below the top of the display outline.
3. Mark a vertical line 3.1" (80 mm) from each side of the display outline.
4. Use the appropriate plastic or metal anchors for the type of wall construction.
5. At the horizontal and vertical intersections, carefully drill the appropriate sized holes.
6. Insert the anchors into the wall, and screw the two mounting screws into the anchors. Adjust the screw head depth such that the screw heads protrude 0.125" (3.2 mm) from the wall. **Warning: Extending the screw heads beyond 0.125" (3.2 mm) can damage the display assembly.**
7. Position the display assembly mounting holes onto the mounting screws and pull down on the display assembly to secure the bracket over the screws.

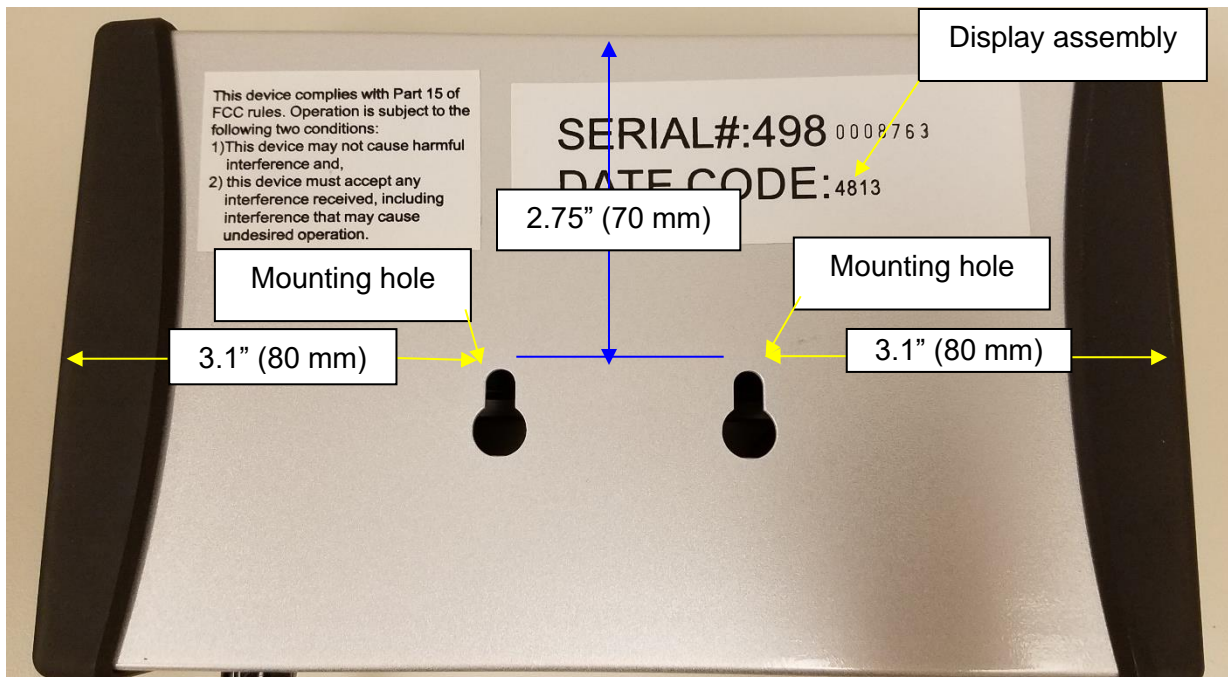

POWERING THE SCALE

Powering the Scale / Inserting Batteries

1. With a Phillips head screwdriver remove the battery cover on the side of the display assembly by unscrewing the (2) battery cover screws (see drawing below).
2. Replace or install 6 new AA batteries. Health o meter Professional recommends using alkaline or lithium batteries, rated for 130°F (54°C) operation. Do not use zinc-carbon batteries.
3. Re-attach the battery cover to the display assembly.
4. Ensure all objects are removed from the scale's platform, and then press the  button to power on the scale. The display will show a version number, followed by dashes, then "0.0" LB or "0.0" KG. Press the **UNIT** button to select the weight mode (LB or KG).

Note: The battery icon on the display does not indicate battery life. The battery icon is displayed when the scale is using batteries as the power source.

Note: This scale will always default to the settings and units last used (LB or KG).

Note: If the set up procedure fails, refer to the troubleshooting instructions. If the problem is not corrected, contact Health o meter Professional Scales Customer Service at 1-800-815-6615.

Note: If "Lo" appears on the display, it indicates that the battery power is low. It does NOT indicate a problem with the weight measurement.

Warning: If the scale will not be used for some time, remove the batteries to avoid a safety hazard.

Disposal of batteries must be performed in accordance with the prevailing national, regional or local regulations that apply to you.

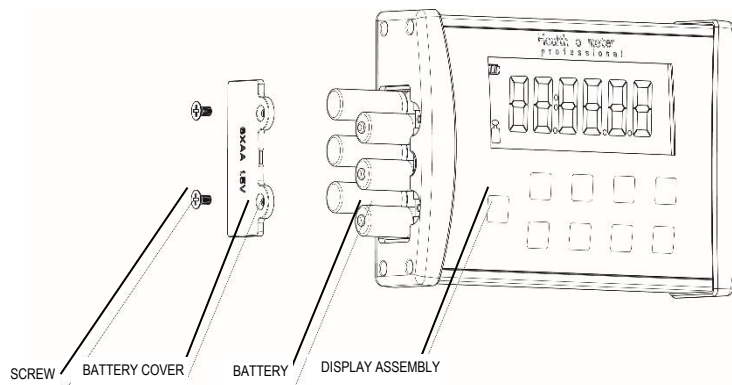

Optional AC Adapter

1. Connect the optional AC adapter (not included) into the adapter jack on the scale platform.

Warning: To avoid a safety hazard, use only a Health o meter® Professional AC adapter.

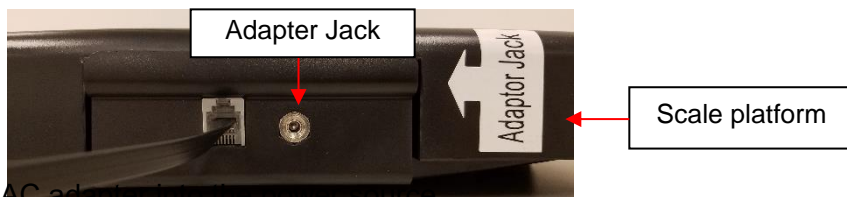

2. Plug the scale's AC adapter into the power source.
3. When the AC adapter is disconnected from the scale, the scale will switch to battery power if batteries are installed.

Caution: Always plug the AC adapter into the scale first, then into the power source/wall outlet.

SET UP INSTRUCTIONS

Auto Off Function

When powering the scale via the AC adapter, the display can be set to power off after a period of inactivity. The Auto Off default setting is “disabled”. Follow this procedure to enable or disable the Auto Off function.



Note: When powering the scale via batteries, the Auto Off function is automatically enabled.

Enable / Disable Auto Off

1. While the scale is turned off, press and hold the **ENTER** button then press and release the  button. Hold the **ENTER** button until “AOF=d” or “AOF=E” appears on the display, then release. Press the **ENTER** button again to change the setting.
AOF=d Disables the Auto Off function
AOF=E Enables the Auto Off function
2. Press **CLEAR** to save your selection and exit the Options mode.
3. The scale will restart. The display will show “UEr”, followed by a version number, and then dashes. When the display shows “0.0” the scale is ready to use.



Setting Auto Off Time

When powering the scale via batteries or if Auto Off is Enabled for the AC adapter, the period of inactivity before the scale powers off can be set to a specific amount of time. The default setting for Auto Off time is 2 minutes. Follow this procedure to set the number of minutes of inactivity before power off.

1. While the scale is turned off, press and hold the **ENTER** button then press and release the  button. Hold the **ENTER** button until “AOF=d” or “AOF=E” appears on the display, then release. Use the  or  buttons to advance the display screen until “AFt” appears. Press the **ENTER** button to change the Auto Off time.
AFt = 1 Scale will power off after 1 minute of inactivity
AFt = 2 Scale will power off after 2 minutes of inactivity
AFt = 3 Scale will power off after 3 minutes of inactivity
2. Choose the setting you prefer and press **CLEAR** to save your selection and exit the Options mode.
3. The scale will restart. The display will show “UEr”, followed by a version number, and then dashes. When the display shows “0.0” the scale is ready to use.

Setting Sound Options

The display can be set to stay silent or beep while operating the scale. The default setting for Sound is “enabled”. Follow this procedure to enable or disable sound.

1. While the scale is turned off, press and hold the **ENTER** button then press and release the  button. Hold the **ENTER** button until “AOF=d” or “AOF=E” appears on the display, then release. Use the  or  buttons to advance the display screen until “Snd” appears. Press the **ENTER** button to change the setting.
Snd = E Enables sound so the scale beeps when keys are pressed.
Snd = d Disables sound so the scale stays silent when keys are pressed.
2. Choose the setting you prefer and press **CLEAR** to save your selection and exit the options mode.
3. The scale will restart. The display will show “UEr”, followed by a version number, and then dashes. When the display shows “0.0” the scale is ready to use.

SET UP INSTRUCTIONS (CONTINUED)

Locking Unit of Measure (LB or KG)

The weight measuring unit (pounds / LB or kilograms / KG) can be locked to display weight only in the selected unit of measure. The unit of measure lock default setting is “unlocked”. Follow this procedure to lock the **UNIT** button. **Note:** If Everlock® is engaged, this feature will not appear in the Options mode.

1. While the scale is turned off, press and hold the **ENTER** button then press and release the  button. Hold the **ENTER** button until “AOF=d” or “AOF=E” appears on the display, then release. Use the ▲ or ▼ buttons to advance the display screen until “Unt” appears. Press the **ENTER** button to change the setting.

Unt = U Allows the user to toggle weight measurement between LB and KG.

Unt = L Locks the unit button so weight is only displayed in pounds (LB)

Unt = 6 Locks the unit button so weight is only displayed in kilograms (KG)

2. Choose the setting you prefer and press **CLEAR** to save your selection and exit the options mode.
3. The scale will restart. The display will show “UEr”, followed by a version number, and then dashes. When the display shows “0.0” the scale is ready to use.

Enabling Unit View with Unit of Measure Locked

If the scale is locked per the instructions above, users can still view the alternate weight measuring unit by enabling the “Unit View” option. Enabling the “Unit View” option allows the user to press the **UNIT** button to briefly display the weight in the alternate weight measuring unit. After releasing the **UNIT** button the display will return to the locked weight measuring unit. The “Unit View” default setting is “Disable”. Follow this procedure to enable “Unit View” when the weight measuring unit is locked. **Note:** If Everlock® is enabled, this feature will not appear in the Options mode.

1. While the scale is turned off, press and hold the **ENTER** button then press and release the  button. Hold the **ENTER** button until “AOF=d” or “AOF=E” appears on the display, then release. Use the ▲ or ▼ buttons to advance the display screen until “UdP” appears. Press the **ENTER** button to change the setting.

UdP = d Disables the **UNIT** button so it will not display the other weight measuring unit.

UdP = E Allows the user to view the other weight measuring unit by holding down the **UNIT** button even if the weight measuring unit is locked. Enabling this function will only allow the user to view the other unit while pressing the **UNIT** button; it will not unlock the weight measuring unit.

2. Choose the setting you prefer and press **CLEAR** to save your selection and exit the Options mode.
3. The scale will restart. The display will show “UEr”, followed by a version number, and then dashes. When the display shows “0.0” the scale is ready to use.

Setting Auto Zero

This option allows the user to select whether the scale will re-set itself to ZERO each time it is powered up or whether it will use the zero reading from the last time it was zeroed. The auto zero default setting is “enabled” Follow this procedure to enable or disable this feature.

1. While the scale is turned off, press and hold the **ENTER** button then press and release the  button. Hold the **ENTER** button until “AOF=d” or “AOF=E” appears on the display, then release. Use the ▲ or ▼ buttons to advance the display screen until “PU2” appears. Press the **ENTER** button to change the setting.

PU2 = d Disabling this feature means the scale does not attempt to find a zero when powered on, rather it will use the zero setting it had from its most recent use. Health o meter® Professional recommends that if the Disable option is selected, users should manually zero the scale before each weight measurement by pressing **ZERO**. Users will see dashes on the screen as the scale is finding zero.

SET UP INSTRUCTIONS (CONTINUED)

- PU2 = E Enabling this feature means the scale will zero itself when it is powered on. After each use, the scale will clear the weight of the patient and set itself back to the initial zero level it found on start-up. Health o meter® Professional recommends keeping this setting as Enable.
2. Choose the setting you prefer and press **CLEAR** to save your selection and exit the Options mode.
 3. The scale will restart. The display will show “UEr”, followed by a version number, and then dashes. When the display shows “0.0” the scale is ready to use.

Everlock®

The Everlock® feature allows the measuring unit to be permanently locked on the scale, disabling the **UNIT** button. The Everlock® default setting is “disabled”. Follow this procedure to engage Everlock®.

Warning: This lock is permanent and cannot be reversed.

Notes:

- Press **CLEAR** at any time to exit the Everlock® procedure.
 - Once Everlock® is engaged the Unt and UdP options will no longer be displayed when scrolling through the Options menu.
 - There is no method to undo Everlock® without sending the scale back to the manufacturer.
1. While the scale is turned off, press and hold the **ENTER** button then press and release the  button. Hold the **ENTER** button until “AOF=d” or “AOF=E” appears on the display. Use the ▲ or ▼ buttons to advance the display screen until “ELC” appears. Press the **ENTER** button to change the setting.
ELC =d Default setting with Everlock® disabled.
ELC = E Engages Everlock®. Once this option is selected, the display will prompt you to begin the locking procedure. If this is desired, follow the instructions below.
 2. After Everlock® is selected, “PASS1” will appear on the display. This prompts the user to enter a password. Press the following keys in this sequence:
BMI, ENTER, ▼, ▲
 3. If entered correctly, “ELC=L” (if scale was in LB mode) or “ELC=6” (if scale was in KG mode) will appear on the display.
 4. Use the ▼ and ▲ keys to toggle between (L) Pounds and (6) Kilograms. When the desired unit is displayed, press **ENTER** and “PASS2” will appear on the display.
 5. This will prompt the user to enter the second password. Press the following keys in this sequence:
▲, ▼, ENTER, BMI
 6. If entered correctly, the scale will display “ELC =E”
 7. Press **CLEAR** to save your selection and exit the Options mode.
 8. The scale will restart. The display will show “UEr”, followed by a version number, and then dashes. When the display shows “0.0” the scale is ready to use.

Warning: Do not power off the scale until CLEAR is pressed to save the Everlock option, the scale has restarted and the display has returned to “0.0”.

OPERATING INSTRUCTIONS

Keypad

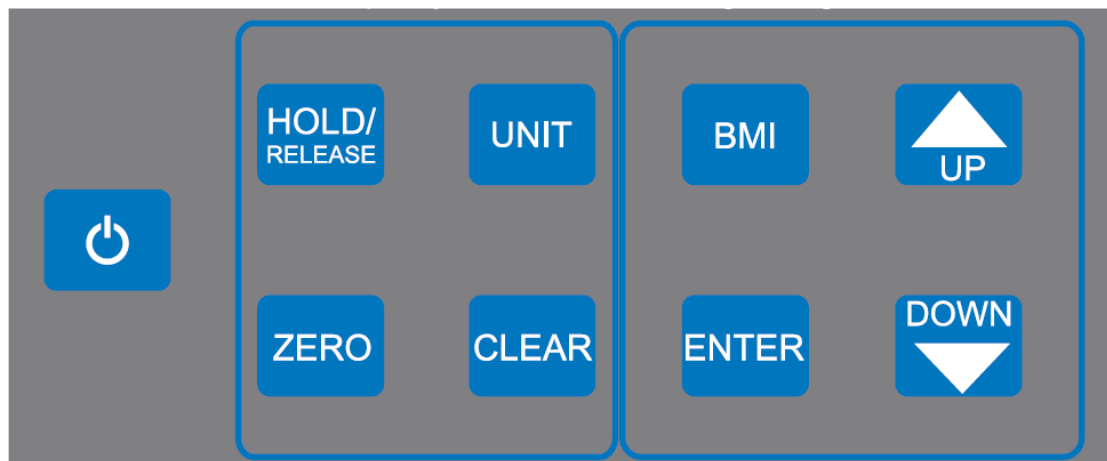

Function	Description
	Turns scale on and off. Also used when entering Calibration or Options mode.
ZERO	Zeroes out or tares the scale prior to a weighing.
HOLD/RELEASE	Holds the weight value of the patient on the display until the button is pressed again to clear the value.
BMI	Prompts entry of height data to calculate patient's Body Mass Index (BMI).
UNIT	Toggles between pounds and kilograms. If weight measuring unit is locked and Unit View setting is enabled, press and hold UNIT button to briefly display the alternate weight measuring unit. Note: If Everlock® is engaged the UNIT button is disabled.
CLEAR	Clears the incorrect height input when in BMI mode. Exits out of a mode or process. Also allows for repeated weighing of the patient without requiring the patient to get off the scale. Also used in Options mode.
UP ▲	Increases height input (0.5 in / 0.5 cm increments) in BMI mode or weight in pre-tare mode. Also used to navigate Options.
DOWN ▼	Decreases height input (0.5 in / 0.5 cm increments) in BMI mode or weight in pre-tare mode. Also used to navigate Options.
ENTER	Accepts height value in BMI mode. Also used in Options mode.

OPERATING INSTRUCTIONS (CONT)

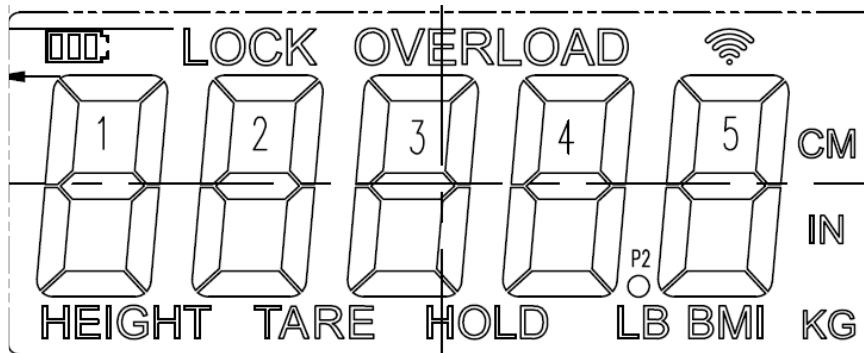

Screen Icons

Icon	Description
	Indicates scale is being powered by batteries.
LOCK	Flashes during weighing process. Stays displayed while weight measurement is locked.
OVERLOAD	Displays when weight on the scale exceeds capacity.
HEIGHT	Displayed when entering height during BMI process
LB	Indicates weight mode is in pounds.
KG	Indicates weight mode is in kilograms.
HOLD	Displayed when a weight is held after pressing the HOLD/RELEASE button.
TARE	Displayed when a weight is tared.
BMI	Displayed when BMI value is calculated
CM	Displayed when entering height during BMI process in KG mode
IN	Displayed when entering height during BMI process in LB mode
	BT models only: Icon is flashing: Indicates that the scale's wireless module is searching for an auxiliary wireless device to connect to. Icon is solid: Indicates that the scale's wireless module is connected to an auxiliary wireless device.

OPERATING INSTRUCTIONS (CONT)

Weighing a Patient

Note: When this scale is turned on, it will always default to the settings and units last used (LB or KG). The scale will not lock on a weight less than 5 lb / 2.27 kg.

1. With all weight off the scale, press the  button to power on the scale.
2. Wait until "0.0" appears on the display then assist the patient onto the scale "LOCK" will appear and flash on the display along with a weight measurement. When a stable weight is determined "LOCK" will stay displayed along with the patient's weight. Depending on the movement of the patient on the scale, it may take several seconds for the scale to lock onto the weight.

Caution: To prevent patient injury, the patient must be attended throughout the entire weighing event.

3. The weight may be held on the display by pressing the **HOLD/RELEASE** button. To release, press the **HOLD/RELEASE** button again.
4. After the weight measurement has been taken and is recorded, have the patient step off the scale. Or press the **CLEAR** button to reweigh the patient without having them step off the scale.
5. After the weight measurement has been taken, have the patient step off the scale.
6. Press the  button to turn the scale off.

Zero Function

Zeroes the scale prior to a weight measurement. The **ZERO** button is also used in the Tare function outlined below.

Tare Function

When using this scale, the weight of an object, such as a portable oxygen tank, can be subtracted from the total weight in order to determine the weight of the patient alone.

1. With all weight off the scale, press the  button to turn on the scale.
2. Wait until "0.0" appears on the display then place the object on the scale. The display will show a value for the object's weight. The minimum weight that can be tared is 5 lb / 2.27 kg. Note: The scale must lock onto a weight before it can be tared.
3. Press the **ZERO** button. The word "TARE" will appear on the display, followed by "0.0".
4. Keep the object on the platform, and have the patient step onto the scale. The scale will automatically deduct the weight of the object and only display the patient's weight.
5. When you remove the item from the platform, the negative weight of the tare will be displayed. Press **ZERO** to remove the tare and zero the scale.

Weighing a Patient and Taring a Known Weight (Pre-Tare):

Pre-Tare can be performed for items between 0.2 lb and 200 lb (0.1 kg and 91 kg).

1. With all weight off the scale, press the  button to turn on the scale.
2. Wait until "0.0" appears on the display. Press and hold the **ZERO** button until the word "TARE" appears on the display.
3. The tare icon will flash along with "0.0" prompting you to enter the weight to be tared. Use the **▲** and **▼** keys to increase or decrease the weight. Pounds will change in 0.2 lb increments and KG will change in 0.1 kg increments. Holding down the arrow keys will cause the rate of the change to progress faster.
4. Once the desired tare value is set, lock the value by pressing the **ENTER** button. The entered amount will show as a negative weight.
5. Weigh the patient following the weighing procedure outlined on the previous page. The scale will automatically deduct the tare value and only display the patient's weight.
6. To clear the tare value, press the **ZERO** button.

OPERATING INSTRUCTIONS (CONT)

BMI Function

Body Mass Index (BMI) is a ratio between a person's weight and height and interpreted as a BMI score. This BMI score is then used as a tool to categorize a patient as underweight, normal, overweight, obese or morbidly obese.

Note: If a height is not entered for the patient within 30 seconds of pressing the **BMI** button, the scale will return to the normal weighing mode.

1. With all weight off the scale, press the  button to turn on the scale.
2. Wait until "0.0" appears on the display then assist the patient onto the scale "LOCK" will appear and flash on the display along with a weight measurement. When a stable weight is determined "LOCK" will stay displayed along with the patient's weight. Depending on the movement of the patient on the scale, it may take several seconds for the scale to lock onto the weight.

Caution: To prevent patient injury, the patient must be attended throughout the entire weighing event.

3. After obtaining the patient's weight and the patient remaining on the scale, press the **BMI** button.
4. The display will show 65.0" (in LB mode) or 150.0 cm (in KG mode). Use the keypad ▲ and ▼ buttons to enter the patient's height in inches if weighing in LB or centimeters if weighing in KG.
5. Once height is keyed in, press the **ENTER** button.
6. The display will show the patient's BMI.
7. Remove the patient from the scale and press the **CLEAR** button to return to the weighing mode.

TRANSPORT

This scale can be easily placed into an optional carrying case for storage or transport from one location to another. This scale does not include the carrying case item # 64771, which may be acquired separately. To prepare the scale for transport, follow these steps:

1. Remove the display assembly and display bracket from their current position, if used.
2. Unplug the AC adapter and load cell cable from the scale platform, and remove the AC adapter from the outlet, if used.
3. Carefully store the AC adapter, display bracket, and display assembly in the carrying case to prevent damage during transport.
4. Lift scale platform carefully and place it into the carrying case. Position scale platform with the adaptor jack and load cell cable port facing up.
5. Close carrying case flap over the scale.
6. Grasp the carrying case strap and lift carefully into the upright position. Position the strap over a shoulder. The scale can now be transported.



Optional Carrying Case (Item #64771)

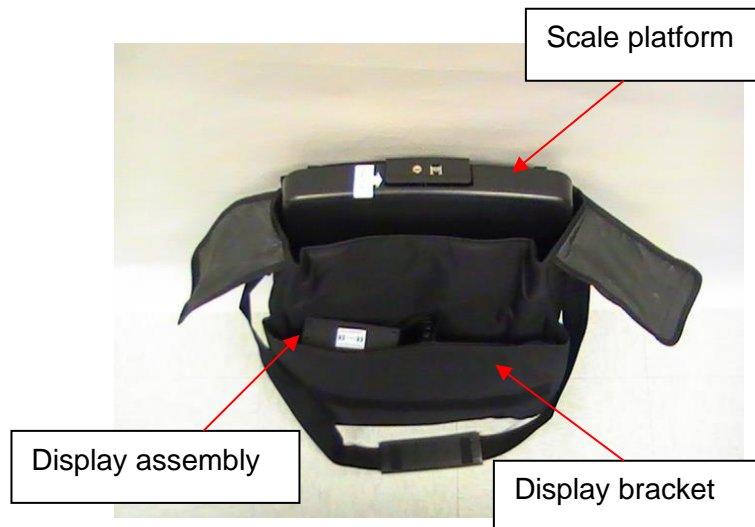

MAINTENANCE

Maintenance

The following pages provide instructions for maintenance, cleaning, calibration, and troubleshooting for the 498KL/498KG scale. Maintenance operations other than those described in this manual should be performed by qualified service personnel.

Caution: Before first use, or after long periods of non-use, check the scale for proper operation and function. If the scale does not operate correctly, refer to qualified service personnel.

1. Check overall appearance of the total scale for any obvious damage, wear, and tear.
2. Inspect the AC adapter cord for cracking or fraying, or for broken/bent prongs.

Note: This scale is an extremely sensitive weighing device. Items such as clothing or towels placed or dropped on the scale may cause a scale to activate. In order to prevent battery depletion, do not store or leave anything on the scale.

Cleaning and Disinfecting

Proper care and cleaning is essential to ensure a long life of accurate and effective weighing.

1. Health o meter® Professional recommends using one of the following solutions on a soft cloth or disposable wipe:
 - mild soap and water solution
 - 70% isopropyl alcohol
 - solution with 1-5% hydrogen peroxide concentration

After cleaning/disinfecting, wipe with a cloth dampened with water and then with a clean dry cloth. To avoid residue build-up or damp surfaces, ensure all scale parts are completely dry after cleaning.

2. Never use rough or abrasive materials to clean the scale, as these will damage the scale's finish.
3. Do not submerge the scale in water or any other liquid.
4. Do not pour or spray fluids directly on the scale.

Replacement Parts

Parts may be available if a piece of the scale needs to be replaced. Contact Health o meter Professional Scales Customer Service at 1-800-815-6615 to inquire about the availability of these replacement parts.

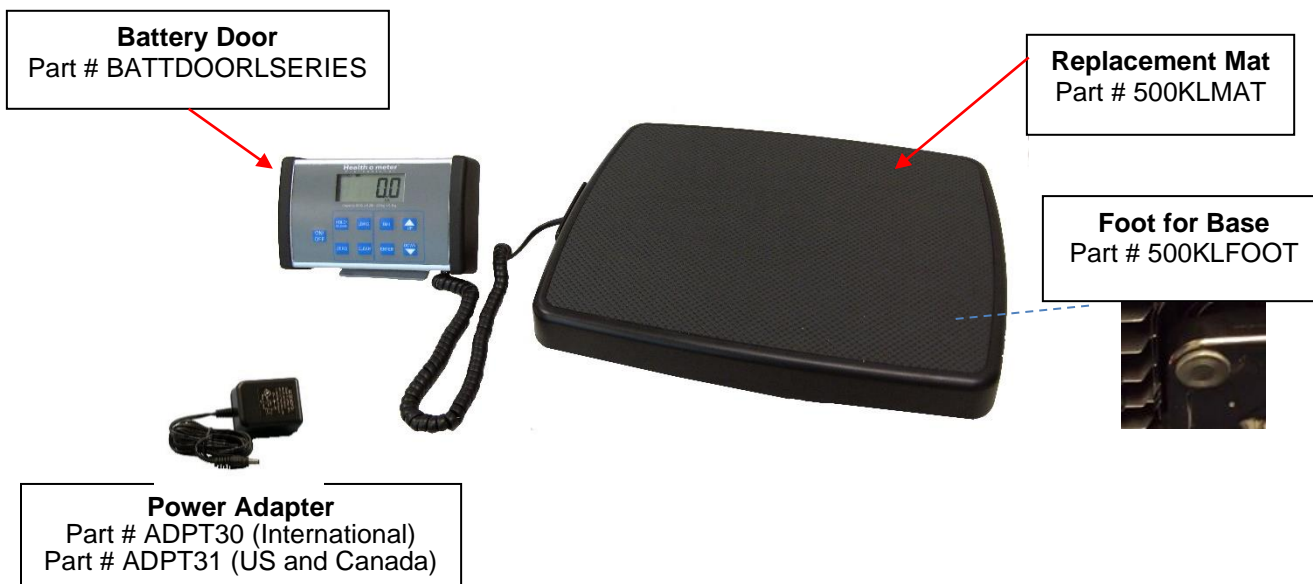

CALIBRATION

Calibration

This scale has been factory calibrated, and does not require calibration prior to use. There are no requirements for calibration in the field; users should adhere to their institution's calibration policies. If required, the scale can be calibrated. Calibration of your scale is performed using 80 kilograms (KG) or 200 pounds (LB), according to the units of measure used upon entering into the calibration path. **Note:** If Everlock® is engaged the scale can only be calibrated in the locked unit of measure.

Note: Only weights certified and traceable to national standards should be used for calibration procedures.

1. Press and hold the **UNIT** and **ZERO** buttons at the same time, and press and release the  button to turn the scale. Remain pressing the **UNIT** and **ZERO** buttons until "CAL" appears on the display. Release all buttons. **Note:** The display will show "CAL" until the button combination is released.
2. Once the buttons are released the following message will scroll horizontally across the screen : "– 200 lb SCALE –". With no weight on the platform, press the **ZERO** button.
3. The scale will zero and the following message will scroll horizontally across the screen: "- PLACE 200 ON SCALE PrESS EnTEr-" (if in pounds) or "– PLACE 80 ON SCALE PrESS EnTEr– " (if in KG). You may toggle between pounds and kilograms using the **UNIT** button. If Everlock® is engaged you will only be able to calibrate in the locked weight measurement unit.
4. Once the proper weight is placed on the platform, press the **ENTER** button. The message "– CAL –" will flash on the screen while the scale is calibrating.
 - a. If the weight is within calibration range, a four digit number will display on the screen. Remove the weight from the scale and the scale will restart. Note: the 4 digit calibration count will stay until the weight is removed.

 - B. If the weight placed on the scale does not match the correct calibration standard (200 lb or 80 kg), the following message will be displayed: "– Out OF RANGE –". Calibration is not performed. Press **CLEAR** button to exit the calibration mode. The scale will restart and go through the power up sequence to show 0.0. Power off the scale and begin the calibration process again.

TROUBLESHOOTING

Troubleshooting

Before contacting service personnel, refer to the following instructions to check and correct any failures.

Symptom	Possible Cause	Corrective Action
Scale does not turn on	<ol style="list-style-type: none">1. Dead battery2. Faulty electrical outlet3. Bad power supply	<ol style="list-style-type: none">1. Replace batteries2. Use a different outlet3. Replace AC adapter
Questionable weight or the scale does not zero	<ol style="list-style-type: none">1. External object interfering with the scale2. The display did not show "0.0" before weighing3. Scale is not placed on a level floor4. Scale is out of calibration	<ol style="list-style-type: none">1. Remove interfering object from the scale2. Ask the patient to get off the scale, zero the scale and begin weighing process again3. Place the scale on a level floor and begin weighing process again4. Check weight with known weight value
Weighing is performed but the weighing process takes too long and the weight does not lock on the displayed	The patient is not standing still	Ask the patient to stand still
The display shows "Over" message	The load on the scale exceeds the capacity (660 lb / 220 kg)	Remove the excess weight and use the scale according to its limits
The display shows "Lo" message	The batteries are depleted	Replace batteries according to instructions

WARRANTY

Limited Warranty

What does the Warranty Cover?

This Health o meter® Professional scale is warranted from date of purchase against defects of materials or in workmanship for a period of two (2) years. If product fails to function properly, return the product, freight prepaid and properly packed to Pelstar, LLC (see "To Get Warranty Service", below, for instructions). If the manufacturer determines that a defect of material or in workmanship exists, the customer's sole remedy will be replacement of the scale at no charge. Replacement will be made with a new or remanufactured product or component. If the product is no longer available, replacement may be made with a similar product of equal or greater value. All replaced parts are covered only for the original warranty period.

Who is Covered?

The original purchaser of the product must have proof of purchase to receive warranty service. Please save your invoice or receipt. Pelstar dealers or retail stores selling Pelstar products do not have the right to alter, or modify or any way change the terms and conditions of this warranty.

What is Excluded?

Your warranty does not cover normal wear of parts or damage resulting from any of the following: negligent use or misuse of the product, use on improper voltage or current, use contrary to the operating instructions, abuse including tampering, damage in transit, or unauthorized repair or alternations. Further, the warranty does not cover natural disasters, such as fire, flood, hurricanes and tornadoes. This warranty gives you specific legal rights, and you may also have other rights that vary from country to country, state to state, province to province or jurisdiction to jurisdiction.

To get Warranty Service make sure you keep your sales receipt or document showing proof of purchase. Call (+1) 800-638-3722 or (+1) 708-377-0600 to receive a return authorization (RA) number, which must be included on the return label. Attach your proof of purchase to your defective product along with your name, address, daytime telephone number and description of the problem.

Carefully package the product and send with shipping and insurance prepaid to:

Pelstar, LLC

Attention R/A# _____

Return Department

9500 W. 55th St.

McCook, IL 60525

Extended Warranty Available*

This scale is eligible for Health o meter® Professional ScaleSurance® Extended Warranty Program. ScaleSurance® extends the warranty period for an additional two years. This extension to the standard Limited Warranty can be purchased with new scales or for a facility's existing scale before its current warranty has expired. To learn more, visit www.homscales.com/scalesurance/ or contact your medical supply distributor.

*Not available in all countries



PELSTAR, LLC

9500 West 55th St. McCook, IL 60525-7110 USA

1-800-638-3722 or 1-708-377-0600

PLEASE REGISTER YOUR SCALE FOR WARRANTY COVERAGE AT:

www.homscales.com

Health o meter® is a registered trademark of Sunbeam Products, Inc. used under license.

Health o meter® Professional products are manufactured, designed, and owned by Pelstar, LLC.

We reserve the right to improve, enhance, or modify Health o meter® Professional product features or specifications without notice.

© Pelstar, LLC 2023

Haga clic en el enlace o salte a la página indicada

Precauciones y Advertencias p. 22	Especificaciones / Definición de Los Símbolos p. 23	Certificaciones / Conectividad / Disposición p. 24
Instrucciones de Ensamblado p.25	Alimentando la Bascula / Insertar Baterías p.28	Instrucciones de Configuración p.29
Instrucciones de Bloqueo de Unidad Permanente Everlock® p.31	Instrucciones de Operación p.32	Transporte p.36
Limpieza / Piezas de Recambio p.37	Calibración p.38	Resolución de Problemas p.39
Garantía p.40		

PRECAUCIONES

USO PREVISTO

Esta balanza profesional Health o meter® está diseñada para ser utilizada en un entorno médico profesional por personal médico capacitado. Este producto fue diseñado para pesar a los pacientes que están posicionados de manera segura y de pie en la plataforma. El uso previsto de la barra de altura es medir la altura del paciente. No modifique el producto ni lo use para otro fin que no sea el previsto.

Para evitar lesiones al paciente / cuidador o daños a su balanza, siga las instrucciones de este manual de usuario con mucho cuidado.

- No exceda la capacidad de peso especificada para esta balanza.
- Para un pesaje preciso, esta balanza debe colocarse en una superficie plana y estable.
- Para un pesaje preciso, verifique antes de cada uso la operación adecuada de acuerdo con el procedimiento descrito en este manual.
- No lo use en presencia de materiales inflamables o explosivos.
- Si la balanza se daña, no debe operarse hasta que reciba el mantenimiento adecuado.
- No transporte la balanza con un paciente u objeto en la balanza.
- No mueva ni baje la balanza por las escaleras, ya que podría dañar las partes internas.
- Asegúrese de que el adaptador de CA y la balanza no entren en contacto con líquidos, temperatura excesiva o humedad excesiva.

Seguridad del paciente / cuidador

- Esta balanza está diseñada para el pesaje estático de pacientes solamente. No se debe usar ninguna balanza para la transferencia del paciente.
- El paciente debe usar calcetines u otra forma de cobertura ligera de los pies durante el evento de pesaje.
- Para prevenir lesiones del paciente, el paciente debe ser atendido durante todo el evento de pesaje. Los cuidadores deben asegurarse de que el paciente está estable y proporcionar apoyo cuando sea necesario al subir y bajar de la balanza.

Utilizar la balanza con el adaptador de corriente eléctrica opcional:

- Utilice la balanza únicamente con el adaptador de corriente eléctrica proporcionado por Health o meter® Professional. Si utiliza un adaptador diferente anulará la garantía, y puede presentar un serio peligro de seguridad.
- Para usar con los modelos de adaptadores de CA enumerados en la página siguiente (no incluido)
- Antes de utilizar la balanza, verifique si el cable del adaptador de corriente eléctrica tiene grietas, desgaste o algún diente roto o doblado.
- Antes de usar la balanza, asegúrese que el adaptador de corriente eléctrica esté conectado a un enchufe con voltaje adecuado para su uso.
- Asegúrese que el enchufe esté conectado a un regulador o a otra fuente con protección eléctrica.
- Asegúrese que el adaptador de corriente eléctrica y la balanza no estén en contacto con líquidos y bajo temperatura o humedad excesiva.
- Desconecte el adaptador de corriente eléctrica, y almacene con cuidado el adaptador y el cable antes de desplazar la balanza.
- Si la balanza se conecta a otro dispositivo médico, no debe utilizar el adaptador de corriente. Desconecte el adaptador de corriente de la balanza y utilice sólo la batería. Con esto asegura un aislamiento eléctrico adecuado.

Al operar la balanza con pilas:

- Si se activa el indicador "Lo", reemplace la batería o conecte el adaptador de corriente eléctrica en ese instante.
- Al momento de reemplazar o insertar la batería, asegúrese de utilizar una batería nueva. En ningún caso, Pelstar®, LLC será responsable de los daños o lesiones que surjan o estén relacionados con el ensamblaje, el uso o el uso indebido de sus productos.
- Al momento de reemplazar o insertar la batería, asegúrese de utilizar una batería nueva.

En ningún caso, Pelstar®, LLC será responsable de los daños o lesiones que surjan o estén relacionados con el ensamblaje, el uso o el uso indebido de sus productos.

- Este equipo se ha probado y cumple con los límites para la Directiva de Dispositivos Médicos 60601-1-2. Dichos límites se establecieron para proporcionar una protección razonable en contra de la interferencia perjudicial dentro de una típica instalación médica. La balanza genera, utiliza y puede emitir energía de radiofrecuencia y, de no instalarse y utilizarse de acuerdo a estas instrucciones puede causar interferencia perjudicial en otros dispositivos cercanos. Sin embargo, no se garantiza que no ocurra interferencia dentro de una instalación en particular. Si la balanza causa interferencia negativa con otros dispositivos, que puede determinarse al apagar y encender el equipo, alentamos al usuario a tratar de eliminar la interferencia mediante una o más de las siguientes medidas:
- Vuelva a orientar o colocar el dispositivo afectado.
- Incremente la separación entre los equipos.
- Conecte la balanza a un enchufe de un circuito diferente al utilizado por el otro dispositivo.
- Contacte al Servicio al Cliente o a un servicio técnico especializado para que lo asista.

ESPECIFICACIONES

General

La balanza de columna digital a nivel de vista modelo 498KL/498KG utiliza tecnología computarizada muy sofisticada. Cada balanza de precisión está diseñada para mostrar medidas de peso exactas, confiables y repetibles. Además, cada balanza está diseñada para brindar al usuario características que hacen que el procedimiento de pesaje sea sencillo, rápido y práctico.

Esta balanza está configurado para utilizar la tecnología de pesaje de detección de movimiento con el fin de determinar el peso real de un paciente en movimiento.

El peso puede mostrarse en libras (lb) o en kilogramos (kg). Para mayor privacidad y comodidad en uso, la balanza cuenta con un cabezal de visualización remota que puede ser sostenido por el operador , colocado sobre una mesa u otra superficie plana, o montado en una pared.). **La balanza puede funcionar con un adaptador de corriente eléctrica (no incluido) o con 6 baterías AA (incluidas).**

Especificaciones de la balanza

Capacidad y resolución	498KL: 660 lb x 0.2 lb (300 kg x 0.1 kg) 498KG: 300 kg x 0.1 kg	
Requisitos de energía	Adaptor Modelo No. UE15WCP1-090050SPA, Part No. UE160714HKKK1-P Adaptor Modelo No. UES06WNCP-090050SPA, Part No. UE190716HKSH2RM Adaptor Modelo No. / Part No. RHD10W090050 (No incluido) Entrada: 100-240VAC, 50/60Hz, 500mA Salida: 9.0V $\overline{\text{---}}$ 0.5A O 6 AA baterías (incluidas)	
Entorno	Temperaturas operacionales: 50°F to 104°F (10°C to 40°C) Temperaturas de almacenamiento: 32°F to 122°F (0°C to 50°C) Humedad máxima: 95% RH	
Dimensiones Físicas	Plataforma (Área de la plataforma) Ancho: 16 1/2" (41.9 cm) Profundidad: 13 3/4" (34.9 cm) Alto: 2 3/8" (6 cm) Peso: 14 lb (6.35 kg)	Montaje de la pantalla Ancho: 8" (20.4 cm) Profundidad: 4 1/2" (11.7 cm) Alto: 2" (4.9 cm) Peso: 1.2 lb (0.54 kg)

DEFINICIÓN DE LOS SÍMBOLOS



Atención, consulte los documentos adjuntos





Partes aplicadas tipo
BF



Suministro eléctrico de corriente alterna
(CA) y corriente continua (CC)

CERTIFICACIONES / CONECTIVIDAD / ELIMINACIÓN

Descripciones de certificación

 	Pelstar®, LLC ha sido certificado oficialmente como fabricante de dispositivos médicos Health o meter® Professional en conformidad con estrictas condiciones legales. El sistema de control de calidad de Pelstar®, LLC cubre el diseño, la mercadotecnia y la distribución de las balanzas especializadas para la industria de la salud.
 E112697 UL 60601-1 CSA C22.2 No. 601.1-M90	Este producto se probó y cumple con las condiciones de: 1. UL60601-1 Primera Edición: Seguridad para los Equipos Eléctricos Médicos 2. CSA C22.2 Número 601-1 M90: Equipo Eléctrico Médico

Las básculas Health o meter® Professional se fabrican en fábricas registradas por la FDA.

Información de Conectividad de la Balanza

Para una transmisión confiable de datos de peso, esta balanza está diseñada para conectarse a una computadora, monitor u otro dispositivo de datos electrónicos a través de soluciones de conectividad profesional Health o meter®. Esta conectividad ayuda a minimizar los errores de transcripción cuando se graban datos de pacientes. Para obtener más información sobre cómo conectar esta balanza a otros dispositivos electrónicos, comuníquese con el Soporte técnico de Health o meter® Professional Scales al 800-638-3722 o visite www.homsscales.com/innovations/connectivity.

Eliminación de la balanza



La balanza Health o meter® Professional debe eliminarse como deshecho electrónico de forma adecuada. Debe cumplir con las regulaciones nacionales, regionales o locales en vigor para eliminar desechos electrónicos o baterías. No se deshaga de este dispositivo en canales de desechos domésticos.

INSTRUCCIONES DE ENSAMBLAJE

Antes de ensamblar

Cada balanza de columna digital a nivel de vista 498KL/498KG se envía desarmada dentro de una caja. Revise la caja con detenimiento para localizar daños causados durante el envío antes de desempacar la balanza. Si encuentra algún daño, contacte de inmediato al transportista o a un representante de Health o meter® Professional al teléfono 1-800-815-6615. Debe presentar cualquier queja ante el transportista al momento de recibir el paquete. La siguiente información menciona a detalle lo que encontrará dentro de la caja a medida que saca las partes para su ensamblaje.

Para evitar que alguno de los componentes se raspe, saque con cuidado cada parte y retire los materiales de embalaje. Aparte la caja y guárdela. Para evitar que alguna parte de la balanza se dañe durante el proceso de desembalaje, no utilice una navaja, cuchillo, tijeras o cualquier objeto puntiagudo para abrir el embalaje protector interno.

Lista de partes

- (1) Plataforma de la balanza
- (1) Display Montaje de la pantalla
- (1) El soporte de pantalla
- (6) Baterías AA
- (1) Instrucciones de Uso

Herramientas necesarias

Desarmador plano Phillips (no incluido)

INSTRUCCIONES DE MONTAJE DEL SOPORTE DE LA PANTALLA

Ensamblaje de la balanza

Nota: No utilice el soporte de pantalla para montaje en pared. El soporte de la pantalla es para uso superficial solamente. Para el montaje en pared, montar el conjunto de la pantalla directamente en la pared, consulte la página 27.

1. Retire cuidadosamente la plataforma de la caja junto con el montaje de la pantalla y colóquelos sobre una superficie plana, nivelada y seca.
2. Retire de la caja el soporte para la pantalla.
3. Retire los dos tornillos pequeños de la placa B.
4. Mientras sostiene la placa A, deslice hacia arriba la pestaña de la placa B bajo la pestaña central de la parte trasera de la placa A.
5. Alinee la placa A y la placa B, después asegúrese que los agujeros de los tornillos estén alineados.
6. Inserte los dos tornillos pequeños en la parte frontal de la placa A y a través de los agujeros de la placa B.
7. Con la ayuda del desarmador de cruz Phillips, ajuste los tornillos para asegurar la placa A en la placa B.
8. Deslice los dos pernos de montaje en el soporte para la pantalla dentro de los dos agujeros que se encuentran en la parte trasera del montaje de la pantalla. El soporte para la pantalla ya está listo para utilizarse.

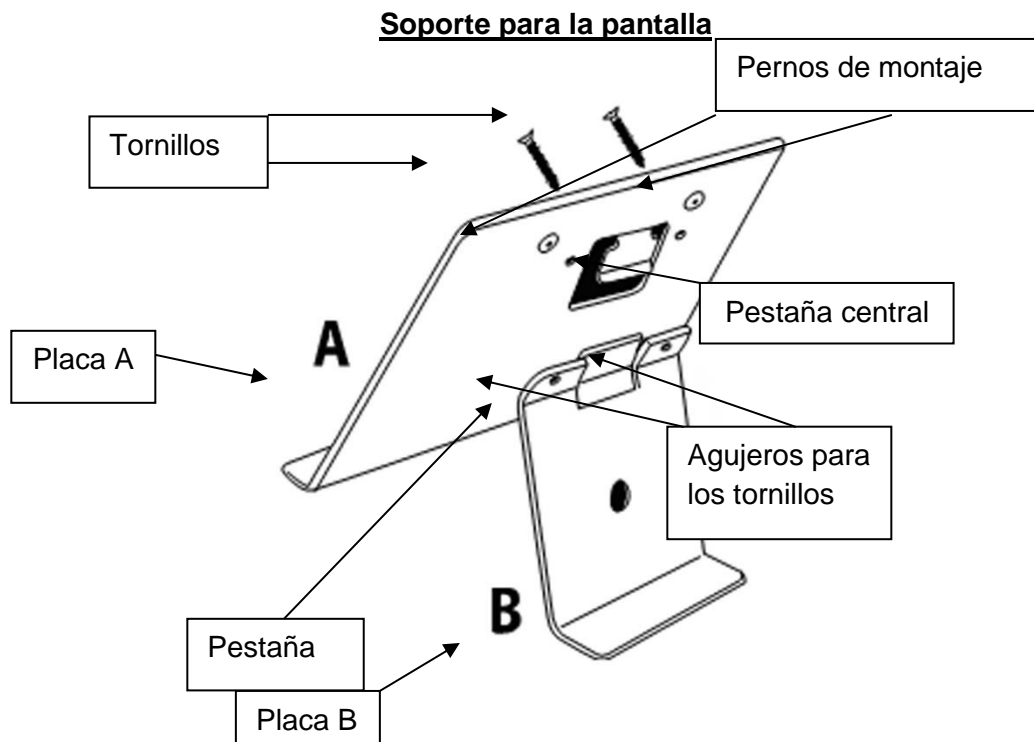

INSTRUCCIONES PARA MONTAR LA PANTALLA EN LA PARED

Atención: Al momento de colocar la pantalla sobre un muro, verifique que el área esté libre de líneas eléctricas, tubos de gas y otros riesgos para la seguridad. Asegúrese que el muro sea de material que pueda resistir el montaje de la pantalla.

Nota: El cabezal a distancia puede colocarse a una altura de hasta 6 pies (1.83 m) desde la base o puede montarse en el soporte para la pantalla (incluido) para colocarse sobre una mesa de hasta 6 pies (1.83 m) desde la base.

Nota: Para montar en un muro, instale el ensamblaje de la pantalla directo en el muro. No utilice el soporte de pantalla para montarla al muro. El soporte de pantalla solo se utiliza para superficies.

Partes necesarias

(1) Montaje de la pantalla

(2) Tornillos con taquete #8 (diámetro exterior nominal de 4.2 mm) NO INCLUYE

(2) Taquetes de montaje, compatibles con muro de material NO INCLUYE

1. Coloque el la pantalla en el muro y trace con cuidado el contorno de la pantalla.
2. Marque una línea horizontal nivelada a 2.75" (70 mm) por debajo de la parte superior del contorno de la pantalla.
3. Marque una línea vertical a 3.1" (80 mm) de cada lado del contorno de la pantalla.
4. Utilice los taquetes adecuados de plástico o metal para el tipo de construcción.
5. En la intersección horizontal y vertical taladre con cuidado los agujeros de tamaños correspondientes.
6. Inserte los taquetes dentro del muro y ajuste los dos tornillos de montaje dentro de los taquetes. Ajuste la profundidad de los tornillos de tal forma que las cabezas de estos sobresalgan .125" (3.2 mm) del muro.

Precaución: Ajustar los tornillos para que las cabezas sobresalgan más de .125" (3.2 mm) puede dañar el montaje de la pantalla.

7. Coloque los agujeros de montaje de la pantalla sobre los tornillos de montaje y deslice hacia abajo el montaje de la pantalla para asegurarlo sobre los tornillos.

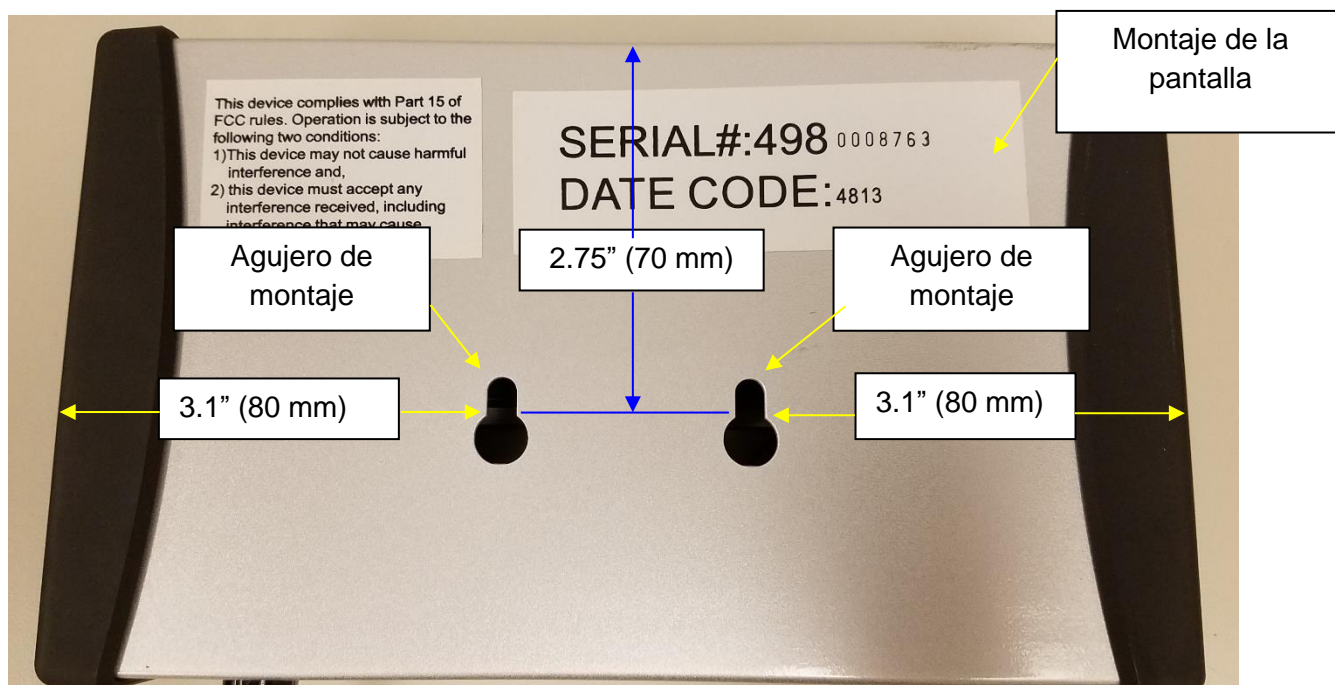

ALIMENTANDO LA BASCULA / INSERTAR BATERIAS

Alimentando la Bascula / Insertar Baterías

1. Utilice un destornillador Phillips para quitar la cubierta de la batería en el lado del ensamblaje de la pantalla quitando los (2) tornillos de la cubierta de la batería.
2. Reemplace o instale las baterías con baterías nuevas. Health o meter recomienda utilizar baterías de litio o alcalinas, ideales para operar a 130°F (54°C). No utilice baterías de Zinc-Carbón.
3. Vuelva a colocar la tapa de las baterías en su posición original.
4. Asegúrese de retirar todos los objetos de la balanza y después presione el botón  para encender la balanza. La pantalla mostrará "Start" (Inicio), después "0.0" LB o "0.0" KG. Presione el botón **UNIT** para seleccionar el modo de peso (LB o KG).

Nota: El icono de la batería que se encuentra en la pantalla no indica la energía restante de las baterías. Este icono aparece cuando la balanza utiliza baterías como fuente de energía.

Nota: La balanza siempre utilizará la última configuración de unidad de medida (LB or KG).

Nota: Consulte las instrucciones de solución de problemas si falló el procedimiento de configuración. Si el problema no se soluciona, póngase en contacto con el servicio de atención al cliente de Health o meter Professional Scales al Health o meter Professional Scales.

Nota: Si la pantalla muestra el mensaje "Lo", esto indica que la energía de las baterías es baja. Este mensaje no indica que exista un problema con el pesaje.

Atención: Si la balanza no se utiliza por algún tiempo, retire la batería para prevenir un riesgo de seguridad. La batería debe desecharse de acuerdo con las normas nacionales, regionales o locales en vigor de su país.

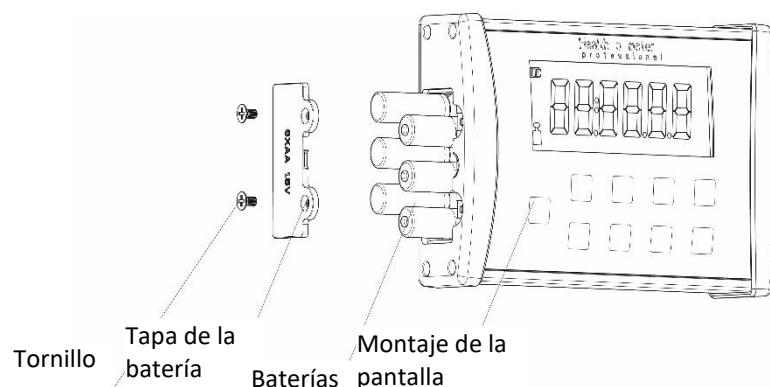

Adaptador de corriente eléctrica opcional

1. Conecte el adaptador opcional de corriente en el puerto para el adaptador de corriente que se encuentra en la pantalla.



Precaución: Para evitar riesgos de seguridad, use solo un adaptador de CA Health o meter® Professional.

2. Conecte el adaptador de corriente eléctrica dentro de la toma de corriente.
3. Cuando el adaptador de corriente eléctrica se desconecta de la balanza, esta utilizará la energía de las baterías instaladas.

Precaución: siempre enchufe el adaptador de CA en la balanza primero, luego en la fuente de alimentación / toma de corriente.

INSTRUCCIONES DE CONFIGURACION

Función de Apagado Automático



Al alimentar la báscula a través del adaptador de CA, la pantalla se puede configurar para que se apague después de un período de inactividad. La configuración predeterminada de apagado automático es "desactivada". Siga este procedimiento para habilitar o deshabilitar la función de apagado automático. **Nota:** Al alimentar la báscula con baterías, la función de apagado automático se habilita automáticamente.

Activar / Desactivar Apagado Automático

1. Mientras la báscula está apagada, mantenga presionado el botón **ENTER**, luego presione  suelte el botón. Sostenga **ENTER** hasta que aparezca "AOF=d" o "AOF=E" en la pantalla, luego suéltelo. Presione el botón **ENTER** de nuevo para cambiar la configuración.
AOF = d Desactiva la función de apagado automático
AOF = E Habilita la función de Apagado automático
2. Presione **CLEAR** para guardar su selección y salir del modo de opciones.
3. La báscula se reiniciará. La pantalla mostrará "UEr", seguido de un número de versión y luego guiones. Cuando la pantalla muestre "0.0", la báscula estará lista para usarse.



Configuración del Tiempo de Apagado Automático

Al alimentar la báscula con baterías o si el apagado automático está habilitado para el adaptador de CA, el período de inactividad antes de que la báscula se apague se puede establecer en un período de tiempo específico. La configuración predeterminada para el tiempo de apagado automático es de 2 minutos. Siga este procedimiento para establecer el número de minutos de inactividad antes de apagarlo.

1. Mientras la báscula está apagada, mantenga presionado el botón **ENTER**, luego presione  suelte el botón. Sostenga el botón **ENTER** hasta que aparezca "AOF=d" o "AOF=E" en la pantalla, luego suéltelo. Use los botones  o  para avanzar en la pantalla de visualización hasta que aparezca "AFt". Presione el botón **ENTER** para cambiar el tiempo de apagado automático.
AFt = 1 La báscula se apagará después de 1 minuto de inactividad
AFt = 2 La báscula se apagará después de 2 minutos de inactividad
AFt = 3 La báscula se apagará después de 3 minutos de inactividad
2. Presione **CLEAR** para guardar su selección y salir del modo de opciones.
3. La báscula se reiniciará. La pantalla mostrará "UEr", seguido de un número de versión y luego guiones. Cuando la pantalla muestre "0.0", la báscula estará lista para usarse.

Configuración de Opciones de Sonido

La pantalla se puede configurar para que permanezca en silencio o emita un pitido mientras opera la báscula. La configuración predeterminada para el sonido es "habilitada". Siga este procedimiento para habilitar o deshabilitar el sonido.

1. Mientras la báscula está apagada, mantenga presionado el botón **ENTER**, luego presione  suelte el botón. Sostenga el botón **ENTER** hasta que aparezca "AOF=d" o "AOF=E" en la pantalla, luego suéltelo. Use los botones  o  para avanzar en la pantalla de visualización hasta que aparezca "Snd". Presione el botón **ENTER** de nuevo para cambiar la configuración.
Snd = E Activa el sonido para que la báscula emita un pitido cuando se presionan las teclas.
Snd = d Desactiva el sonido para que la báscula permanezca en silencio cuando se presionan las teclas.
2. Presione **CLEAR** para guardar su selección y salir del modo de opciones.
3. La báscula se reiniciará. La pantalla mostrará "UEr", seguido de un número de versión y luego guiones. Cuando la pantalla muestre "0.0", la báscula estará lista para usarse.

INSTRUCCIONES DE CONFIGURACION (CONT.)

Unidad de medida de bloqueo (LB o KG)

La unidad de medición de peso (libras / LB o kilogramos / KG) se puede bloquear para mostrar el peso solo en la unidad de medida seleccionada. La configuración predeterminada de bloqueo de la unidad de medida está "desbloqueada". Siga este procedimiento para bloquear el botón **UNIT** **Nota:** Si Everlock® está activada, esta función no aparecerá en el modo Opciones.

1. Mientras la báscula está apagada, mantenga presionado el botón **ENTER** luego presione  suelte el botón. Sostenga el botón **ENTER** hasta que aparezca "AOF=d" o "AOF=E" en la pantalla, luego suéltelo. Use los botones ▲ o ▼ para avanzar en la pantalla de visualización hasta que aparezca "Unt". Presione el botón **ENTER** de nuevo para cambiar la configuración.
Unt = U Permite al usuario alternar la medición de peso entre LB y KG.
Unt = L Bloquea el botón de la unidad para que el peso solo se muestre en libras (LB)
Unt = 6 Bloquea el botón de la unidad para que el peso solo se muestre en kilos (KG)
2. Presione **CLEAR** para guardar su selección y salir del modo de opciones.
3. La báscula se reiniciará. La pantalla mostrará "UEr", seguido de un número de versión y luego guiones. Cuando la pantalla muestre "0.0", la báscula estará lista para usarse.

Habilitación de la Vista de Unidad con la Unidad de Medida Bloqueada

Si la báscula está bloqueada según las instrucciones anteriores, los usuarios aún pueden ver la unidad de medición de peso alternativa habilitando la opción "Vista de unidad". Al habilitar la opción "Vista de unidad", el usuario puede presionar el botón **UNIT** para visualizar brevemente el peso en la unidad de medición de peso alternativa. Después de liberar el botón **UNIT** la pantalla volverá a la unidad de medición de peso bloqueada. La configuración predeterminada de "Vista de unidad" es "Deshabilitada". Siga este procedimiento para habilitar la "Vista de la unidad" cuando la unidad de medición de peso esté bloqueada. **Nota:** Si Everlock® está activada, esta función no aparecerá en el modo Opciones.

1. Mientras la báscula está apagada, mantenga presionado el botón **ENTER** luego presione  suelte el botón. Sostenga el botón **ENTER** hasta que aparezca "AOF=d" o "AOF=E" en la pantalla, luego suéltelo. Use los botones ▲ o ▼ para avanzar en la pantalla de visualización hasta que aparezca "Udp". Presione el botón **ENTER** de nuevo para cambiar la configuración.
UdP = d Deshabilita el botón **UNIT** para que no muestre la otra unidad de medición de peso.
UdP = E Permite al usuario ver la otra unidad de medición de peso manteniendo presionado el botón **UNIT** incluso si la unidad de medición de peso está bloqueada. Habilitar esta función solo permitirá al usuario ver la otra unidad mientras presiona el botón; **UNIT** no desbloqueará la unidad de medición de peso.
2. Presione **CLEAR** para guardar su selección y salir del modo de opciones.
3. La báscula se reiniciará. La pantalla mostrará "UEr", seguido de un número de versión y luego guiones. Cuando la pantalla muestre "0.0", la báscula estará lista para usarse.

Ajuste de Cero Automático

Esta opción permite al usuario seleccionar si la báscula se restablecerá a cero cada vez que se encienda o si utilizará la lectura de cero de la última vez que se puso a cero. La configuración predeterminada de cero automático está "habilitada". Siga este procedimiento para habilitar o deshabilitar esta función.

1. Mientras la báscula está apagada, mantenga presionado el botón **ENTER** luego presione  suelte el botón. Sostenga el botón **ENTER** hasta que aparezca "AOF=d" o "AOF=E" en la pantalla, luego suéltelo. Use los botones ▲ o ▼ para avanzar en la pantalla de visualización hasta que aparezca "PU2". Presione el botón **ENTER** de nuevo para cambiar la configuración.
PU2 = d Deshabilitar esta función significa que la báscula no intenta encontrar un cero cuando está encendida, sino que usará la configuración de cero que tenía de su uso más reciente. Health o meter® Professional recomienda que, si se selecciona la opción Deshabilitar, los usuarios presionen **ZERO** para poner la báscula a cero manualmente antes de cada medición de peso. Los usuarios verán guiones en la pantalla a medida que la escala encuentre el cero.

INSTRUCCIONES DE CONFIGURACION (CONT.)

- PU2 = E Habilitar esta función significa que la báscula se pondrá a cero cuando esté encendida. Después de cada uso, la báscula eliminará el peso del paciente y volverá al nivel cero inicial que encontró al arrancar. Health o meter ® Professional recomienda mantener esta configuración habilitada.
2. Presione **CLEAR** para guardar su selección y salir del modo de opciones.
 3. La báscula se reiniciará. La pantalla mostrará "UEr", seguido de un número de versión y luego guiones. Cuando la pantalla muestre "0.0", la báscula estará lista para usarse.

Everlock®

Everlock® permite que la unidad de medición se bloquee permanentemente en la báscula, deshabilitando el botón **UNIT**. La configuración predeterminada de Everlock® es "deshabilitada". Siga este procedimiento para activar Everlock®.

Advertencia: Este bloqueo es permanente y no se puede revertir.

Notas:

- Presione **CLEAR** en cualquier momento para salir del procedimiento Everlock®.
 - Una vez que Everlock® esté activado, las opciones Unt y UdP ya no se mostrarán al desplazarse por el menú de opciones.
 - No hay ningún método para deshacer Everlock® sin devolver la báscula al fabricante.
1. Mientras la báscula está apagada, mantenga presionado el botón **ENTER** luego presione  uelte el botón. Sostenga el botón **ENTER** hasta que aparezca "AOF=d" o "AOF=E" en la pantalla, luego suéltelo. Use los botones **▲** o **▼** para avanzar en la pantalla de visualización hasta que aparezca "PU2". Presione el botón **ENTER** de nuevo para cambiar la configuración.
ELC = d Configuración predeterminada con Everlock® desactivada.
ELC = E Activar Everlock®. Una vez seleccionada esta opción, la pantalla le pedirá que inicie el procedimiento de bloqueo. Si lo desea, siga las instrucciones a continuación.
 2. Después seleccionar Everlock®, aparecerá "PASS1" en la pantalla. Esto solicita al usuario que ingrese una contraseña. Presione las siguientes teclas en la siguiente secuencia:
BMI, ENTER, ▼, ▲
 3. Si se ingresa correctamente, aparecerá en la pantalla "ELC=L" (si la báscula estaba en modo LB) o "ELC=6" (si la báscula estaba en modo KG).
 4. Utilice los botones **▼** y **▲** para alternar entre (L) Libras y (6) Kilogramos. Cuando se muestre la unidad deseada, presione **ENTER** y aparecerá "PASS2" en la pantalla.
 5. Esto le pedirá al usuario que ingrese la segunda contraseña. Presione las siguientes teclas en esta secuencia:
▲, ▼, ENTER, BMI
 6. Si se ingresa correctamente, la báscula mostrará "ELC = E".
 7. Presione **CLEAR** para guardar su selección y salir del modo de opciones.
 8. La báscula se reiniciará. La pantalla mostrará "UEr", seguido de un número de versión y luego guiones. Cuando la pantalla muestre "0.0", la báscula estará lista para usarse.
Advertencia: No apague la báscula hasta que presione **CLEAR para guardar la opción Everlock, la báscula se haya reiniciado y la pantalla haya vuelto a "0.0".**

INSTRUCCIONES DE OPERACION

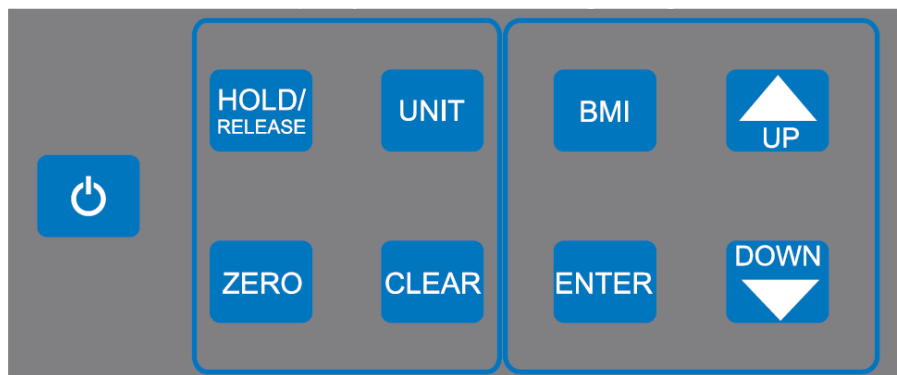

Función	Descripción
	Enciende y apaga la báscula. También se usa al ingresar al modo de Calibración u Opciones.
ZERO	Pone a cero o rasga la báscula antes de pesar.
HOLD/RELEASE	Mantiene el valor del peso del paciente en la pantalla hasta que se presiona el botón nuevamente para borrar el valor.
BMI	Solicita la entrada de datos de altura para calcular el Índice de Masa Corporal (BMI) del paciente.
UNIT	Alterna entre libras y kilogramos. Si la unidad de medición de peso está bloqueada y la configuración de Vista de la unidad está habilitada, mantenga presionado el botón UNIT para visualizar brevemente la unidad de medición de peso alternativa. Nota: Si Everlock® está comprometido el botón UNIT está deshabilitado.
CLEAR	Borra la entrada de altura incorrecta cuando está en modo BMI. Sale de un modo o proceso. También permite pesar repetidamente al paciente sin requerir que el paciente se baje de la báscula. También se usa en el modo Opciones.
UP ▲	Aumenta la entrada de altura (incrementos de 0,5 pulgadas / 0,5 cm) en el modo BMI o el peso en el modo previo a la tara. También se usa para navegar por las opciones.
DOWN ▼	Aumenta la entrada de altura (incrementos de 0,5 pulgadas / 0,5 cm) en el modo BMI o el peso en el modo previo a la tara. También se usa para navegar por las opciones.
ENTER	Acepta el valor de la altura en el modo BMI. También se usa en el modo Opciones.

INSTRUCCIONES DE OPERACION

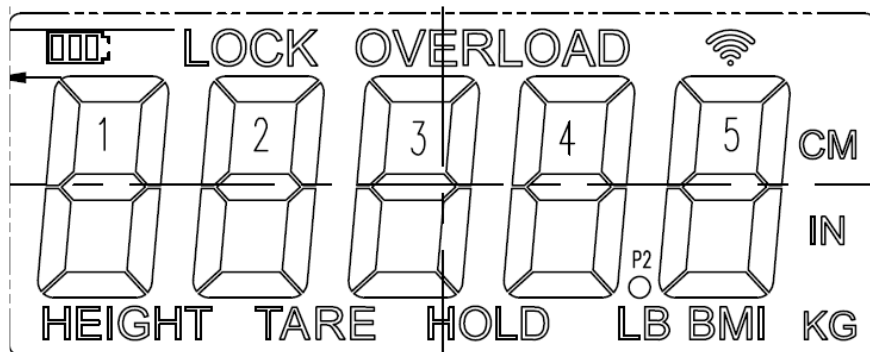

Icono	Descripción
	Indica que la báscula está siendo alimentada por baterías.
LOCK	Parpadea durante el proceso de pesaje. Permanece en la pantalla mientras la medición de peso está bloqueada.
OVERLOAD	Se muestra cuando el peso en la báscula excede la capacidad.
HEIGHT	Se muestra al ingresar la altura durante el proceso de BMI
LB	Indica que el modo de peso está en libras.
KG	Indica que el modo de peso está en kilogramos.
HOLD	Se muestra cuando se sostiene un peso después de presionar el botón HOLD/RELEASE .
TARE	Se muestra cuando un peso está tarado.
BMI	Se muestra cuando se calcula el valor del BMI
CM	Se muestra al ingresar la altura durante el proceso de BMI en modo KG
IN	Se muestra al ingresar la altura durante el proceso de BMI en modo LB
	Solo modelos BT: El icono parpadea: Indica que el módulo inalámbrico de la báscula está buscando un dispositivo inalámbrico auxiliar al que conectarse. El icono es fijo: Indica que el módulo inalámbrico de la báscula está conectado a un dispositivo inalámbrico auxiliar.

INSTRUCCIONES DE OPERACION

Pesar a un Paciente

Nota: Cuando se enciende esta báscula, siempre se ajustará de forma predeterminada a la configuración y las unidades utilizadas por última vez (LB o KG). La báscula no se bloqueará en un peso inferior a 5 lb / 2,27 kg.

1. Con todo el peso fuera de la báscula, presione el botón para  encender la báscula.
2. Espere hasta que aparezca " 0.0 " en la pantalla, luego asista al paciente a subir a la báscula, aparecerá "LOCK" y parpadeará en la pantalla junto con una medición de peso. Cuando se determina un peso estable, el "LOCK" permanecerá en la pantalla junto con el peso del paciente. Dependiendo del movimiento del paciente en la báscula, la báscula puede tardar varios segundos en asegurar el peso.

Precaución: Para evitar lesiones en el paciente, se debe atender al paciente durante todo el pesaje.

3. El peso se puede sostener en la pantalla presionando el botón **HOLD/RELEASE**. Para soltar, presione **HOLD/RELEASE** de nuevo.
4. Después de que se haya tomado y registrado la medición del peso, haga que el paciente se baje de la báscula. O presione el botón **CLEAR** para volver a pesar al paciente sin que se baje de la báscula.
5. Después de que se haya tomado y registrado la medición del peso, haga que el paciente se baje de la báscula.
6. Presione el botón  para apagar la báscula.

Función Cero

Pone la báscula a cero antes de medir el peso. El botón **ZERO** también se usa en la función de tara que se describe a continuación.

Función de Tara

Cuando se usa esta báscula, el peso de un objeto, como un tanque de oxígeno portátil, se puede restar del peso total para determinar el peso del paciente solo.

1. Con todo el peso fuera de la báscula, presione el botón  para encender la báscula.
2. Espere hasta que aparezca " 0.0 " en la pantalla y luego coloque el objeto en la báscula. La pantalla mostrará un valor para el peso del objeto. El peso mínimo que se puede tarar es de 5 lb / 2,27 kg. Nota: La báscula debe fijarse a un peso antes de que pueda tararse.
3. Presione el botón **ZERO**. La palabra "TARE" aparecerá en la pantalla, seguida de "0.0".
4. Mantenga el objeto en la plataforma y haga que el paciente se suba a la báscula. La báscula deducirá automáticamente el peso del objeto y solo mostrará el peso del paciente.
5. Cuando retire el artículo de la plataforma, se mostrará el peso negativo de la tara. Presione **ZERO** para eliminar la tara y poner a cero la báscula.

Pesar a un paciente y Tarar un Peso Conocido (Pre-Tara):

La tara previa se puede realizar para artículos de entre 0,2 lb y 200 lb (0,1 kg y 91 kg).

1. Con todo el peso fuera de la báscula, presione el botón  para encender la báscula.
2. Espere hasta que aparezca "0.0" en la pantalla. Mantenga pulsado el botón **ZERO** hasta que aparezca la palabra "TARE" en la pantalla.
3. El icono de tara parpadeará junto con "0.0" que le indicará que ingrese el peso a tarar. Utilice las teclas **▲** y **▼** para aumentar o disminuir el peso. Las libras cambiarán en incrementos de 0.2 libras y los KG cambiarán en incrementos de 0.1 kg. Mantener presionadas las teclas de flecha hará que la velocidad del cambio progrese más rápido.
4. Una vez establecido el valor de tara deseado, bloquee el valor presionando **ENTER**. La cantidad ingresada se mostrará como un peso negativo.
5. Pese al paciente siguiendo el procedimiento de pesaje descrito en la página anterior. La báscula deducirá automáticamente el valor de tara y solo mostrará el peso del paciente.
6. Para borrar el valor de tara, presione el botón **ZERO**.

INSTRUCCIONES DE OPERACION (CONT.)

Función de BMI

El Índice de Masa Corporal (BMI) es una relación entre el peso y la altura de una persona y se interpreta como una puntuación de BMI. Este puntaje de BMI se usa luego como una herramienta para clasificar a un paciente como con bajo peso, normal, sobrepeso, obeso u obeso mórbido.

Nota: Si no se ingresa una altura para el paciente dentro de los 30 segundos posteriores a presionar el botón **BMI**, la báscula volverá al modo de pesaje normal.

1. Con todo el peso fuera de la báscula, presione el botón  para encender la báscula.
2. Espere hasta que aparezca " 0.0 "en la pantalla, luego asista al paciente a subir a la báscula, aparecerá "LOCK" y parpadeará en la pantalla junto con una medición de peso. Cuando se determina un peso estable, el "LOCK" permanecerá en la pantalla junto con el peso del paciente. Dependiendo del movimiento del paciente en la báscula, la báscula puede tardar varios segundos en asegurar el peso.
Precaución: Para evitar lesiones en el paciente, se debe atender al paciente durante todo el pesaje.
3. Después de obtener el peso del paciente y de que el paciente permanezca en la báscula, presione el botón **BMI**.
4. La pantalla mostrará 65.0" (en modo LB) o 150.0 cm (en modo KG). Use los botones ▲ y ▼ del teclado para ingresar la altura del paciente en pulgadas si pesa en LB o centímetros si pesa en KG.
5. Una vez introducida la altura, pulse **ENTER**.
6. La pantalla mostrará el BMI del paciente.
7. Retire al paciente de la báscula y presione **CLEAR** para volver al modo de pesaje.

TRANSPORTE

La balanza puede colocarse fácilmente dentro de un estuche de transporte (# 64771) para guardarla o para desplazarla de una habitación a otra. La balanza no incluye el estuche de transporte # 64771 debe adquirirlo por separado. Para preparar la balanza para su transporte siga los siguientes pasos:

1. Retire el montaje de la pantalla y el soporte de su posición actual.
2. Desenchufe el adaptador de CA y el cable de la celda de carga de la plataforma de la báscula y retire el adaptador de CA de la toma de corriente, si se utiliza.
3. Almacene con cuidado el adaptador de corriente, el soporte para la pantalla y el montaje de la pantalla en el estuche de transporte para prevenir daños durante el transporte.
4. Si la plataforma está en el piso, levántela con cuidado y colóquela dentro del estuche de transporte. Coloque la balanza de tal forma que el puerto y el cable USB se encuentren hacia el frente.
5. Cierre la tapa del estuche de transporte sobre la balanza.
6. Agarre la correa del estuche y levántelo con cuidado hasta una posición vertical. Coloque la correa sobre el hombro. Ya está listo para transportar la balanza.



El estuche de transporte opcional (ít # 64771)

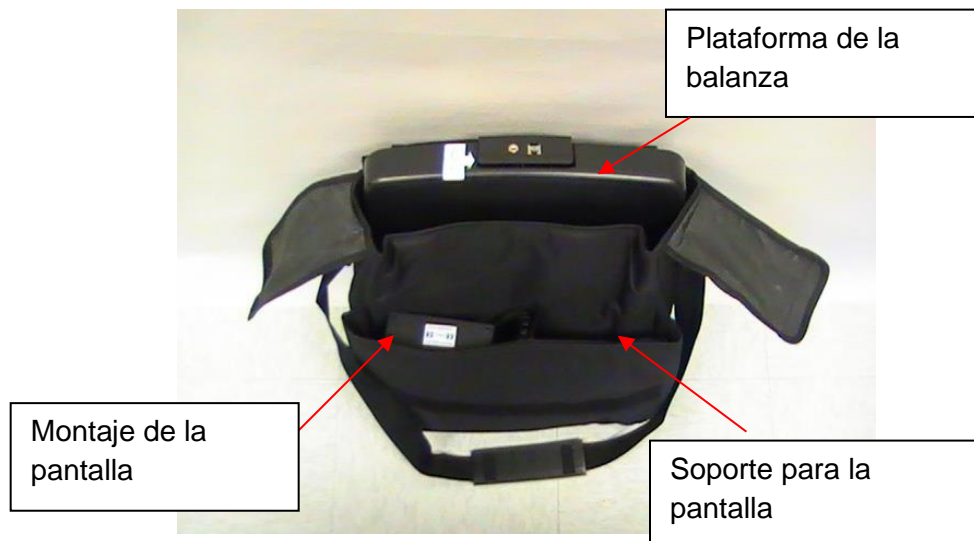

MANTENIMIENTO

Mantenimiento

Las siguientes páginas le mostrarán instrucciones para dar mantenimiento, limpiar, calibrar y solucionar problemas de la balanza 498KL498KG. Las operaciones de mantenimiento que no aparezcan en este manual deberán realizarse por personal capacitado.

Atención: Antes de utilizarse por primera vez, o después de largos periodos sin utilizarla, asegúrese que la balanza funciona correctamente. Si la balanza no funciona de forma correcta, pida la asistencia de personal capacitado.

1. Revise la apariencia general de toda la balanza para encontrar daños, raspaduras o roturas.
2. Verifique que el cable del adaptador de corriente eléctrica no esté roto o raspado y si las puntas no están dañadas o dobladas.

Nota: La balanza es un dispositivo de pesaje de extrema sensibilidad. Los artículos como ropa o toallas que coloque o deje caer sobre la balanza pueden ocasionar que la unidad se active. Para prevenir que las baterías se agoten, no almacene o deje objetos sobre la balanza.

Limpeza y Desinfección

El cuidado apropiado y la limpieza son esenciales para asegurar una larga vida de pesaje exacto y efectivo.

Precaución: Desconecte la báscula de la fuente de energía del adaptador CA antes de limpiar la unidad.

1. Health o meter® Professional recomienda el uso de una de las siguientes soluciones en un paño suave o toallita desechable.

- solución suave de jabón y agua
- alcohol isopropílico al 70%
- solución de peróxido de hidrógeno, concentración 1-5%

Después de la limpieza/desinfección, pase un paño humedecido con agua y luego un paño limpio y seco. Para evitar la acumulación de residuos o superficies mojadas, asegúrese de que la pantalla y los componentes de la báscula están completamente secos luego de la limpieza.

2. Nunca utilice materiales ásperos o abrasivos para limpiar la báscula, ya que éstos arruinan el acabado de la misma.
3. No sumerja la báscula en agua o en ningún otro líquido.
4. No vierta ni atomice líquidos directamente sobre la báscula.

Partes de reemplazo

Si necesita reparar el estadímetro, puede encontrar partes de reemplazo. Póngase en contacto con el servicio de atención al cliente de Health o meter Professional Scales al 1-800-815-6615 para preguntar si existen partes de reemplazo disponibles.



CALIBRACIÓN

Esta báscula ha sido calibrada de fábrica y no requiere calibración previo a su uso. No hay requerimientos para la calibración en campo; los usuarios deben ajustarse a las políticas de calibración de su organización. Si es necesario, la báscula puede ser calibrada. La calibración de su báscula se realiza usando 80 kilogramos (KG) o 200 libras (LB), según las unidades de medición usadas al ingresar a la ruta de calibración. Si Everlock® está activado, la báscula solamente calibrará en la unidad de medición bloqueada.

Nota: Sólo se debe de usar pesos certificados y rastreables según los estándares nacionales para los procedimientos de calibración.

1. Presione y mantenga presionado los botones **UNIT** y **ZERO** al mismo tiempo, y presione el botón  para encender la báscula. “CAL” aparecerá brevemente en la pantalla. Se mostrará “CAL” hasta que la combinación de botones sea liberada.
2. Una vez liberados los botones, el siguiente mensaje pasará horizontalmente por la pantalla: “– 2Ero SCALE –”. Sin peso en la plataforma, presione el botón **ZERO**.
3. La báscula se pondrá a cero y el siguiente mensaje pasará horizontalmente por la pantalla: “- PLACE 200 ON SCALE PrESS EnTEr–” (para libras) or “– PLACE 80 ON SCALE PrESS EnTEr– ” (para KG). Usted puede alternar entre libras y kilogramos usando el botón **UNIT**. Si está activado Everlock® usted podrá calibrar solamente en la unidad de medición bloqueada.
4. Una vez que el peso adecuado esté sobre la plataforma, presione el botón **ENTER**. El mensaje “– CAL –” destellará sobre la pantalla mientras la báscula se calibra.
 - A. Si el peso está dentro del rango de calibración, se mostrará un número de cuatro dígitos en la pantalla. Retire el peso de la báscula y la báscula se reiniciará. Nota: el recuento de calibración de 4 dígitos permanecerá hasta que se elimine el peso.
 - B. Si el peso sobre la báscula no corresponde al del estándar de calibración (200 lb u 80 kg), se mostrará el siguiente mensaje: “– Out OF RANGE –”. La calibración no se lleva a cabo. Presione el botón **CLEAR** para salir del modo de calibración. La báscula reiniciará y pasará a través de la secuencia de encendido para mostrar 0.0. Apague la báscula e inicie de nuevo el proceso de calibración.

SOLUCIÓN DE PROBLEMAS

Solución de Problemas

Antes de solicitar asistencia técnica, consulte las siguientes instrucciones para revisar y corregir cualquier falla.

Problema	Posible causa	Acción correctiva
La balanza no enciende	<ol style="list-style-type: none">1. Batería descargada2. Enchufe eléctrico defectuoso3. No hay corriente eléctrica	<ol style="list-style-type: none">1. Reemplace las baterías2. Utilice otro enchufe3. Reemplace el adaptador de corriente eléctrica
Peso cuestionable o la balanza no realiza la sustracción	<ol style="list-style-type: none">1. Un objeto externo interfiere con la balanza2. La pantalla no muestra "0.0" antes del pesaje.3. La balanza no se encuentra sobre una superficie nivelada4. La balanza no está calibrada	<ol style="list-style-type: none">1. Retire el objeto que interfiere con la balanza.2. Solicite que el paciente descienda de la balanza, restablezca en ceros la balanza y comience de nuevo el procedimiento3. Coloque la balanza en una superficie nivelada y comience de nuevo el procedimiento4. Compare el peso con el valor conocido
Se realiza el pesaje pero el cálculo toma demasiado tiempo y el peso no se bloquea en la pantalla.	El paciente se mueve mucho	Solicite al paciente que permanezca quieto
La pantalla muestra el mensaje "Over"	La carga sobre la balanza excede la capacidad (660 lb / 320 kg)	Retire el peso excesivo y utilice la balanza de acuerdo a estos límites
La pantalla muestra el mensaje "Lo"	Las baterías no tienen energía	Reemplace las baterías de acuerdo con las instrucciones

GARANTÍA

Garantía

¿Qué cubre la garantía?

Las balanzas Health o meter® Professional tienen garantía desde la fecha de compra contra defecto de material o fabricación por un periodo de dos (2) años. Si el producto no funciona correctamente, devuélvalo, con los gastos de envío pagados y embalado correctamente a Pelstar®, LLC (consulte "Obtener servicio de garantía" a continuación para mayor información). Si el fabricante determina que existe un defecto de fabricación en el material, la única solución será reemplazar la balanza sin cargo alguno. El reemplazo se realizará con un producto o componente nuevo o reconstruido. Si el producto ya no está disponible, el reemplazo puede realizarse con un producto similar de igual valor o mayor. Todas las partes reemplazadas tienen cobertura solo durante el periodo original de la garantía.

¿Qué alcance tiene la cobertura?

El comprador original del producto debe comprobar la compra para recibir el servicio de garantía. Guarde la factura o recibo. Los distribuidores o minoristas de productos Pelstar® no tienen el derecho de alterar, modificar o en cualquier modo cambiar los términos y condiciones de esta garantía.

¿Qué excluye la garantía?

La garantía no cubre el desgaste normal de los componentes o daños resultantes de: uso negligente o mal uso del producto, uso de voltaje o corriente inadecuados, uso diferente a las instrucciones de operación, abuso o modificación, daños durante el transporte, o reparaciones o alteraciones no autorizadas. Además, la garantía no cubre desastres naturales, como fuego, inundaciones, huracanes y tornados. La garantía le brinda derechos jurídicos específicos y también puede tener otros derechos que varían dependiendo del país, estado, municipio o jurisdicción.

Para hacer válida la garantía, asegúrese de tener la factura de compra o algún documento que compruebe la compra. Llame al (+1) 800-638-3722 o (+1) 708-377-0600 para recibir un número de autorización de devolución (RA, por sus siglas en inglés), que deberá incluirse en la etiqueta de devolución. Adjunte el comprobante de compra en el producto defectuoso junto con su nombre, domicilio, teléfono de contacto y descripción del problema. Empaque con cuidado el producto y envíelo con seguro y gastos de envío pagados a:

Pelstar, LLC

Attention R/A# _____

Return Department

9500 West 55th Street

McCook, IL 60525

Garantía Extendida Disponible*

Esta báscula es elegible para el Programa de Garantía Extendida ScaleSurance de Health o meter® Professional. ScaleSurance prolonga el período de la garantía por dos años adicionales. Esta extensión a la Garantía Limitada estándar se puede comprar con productos nuevos o para los existentes en instalaciones antes de que haya expirado su garantía actual. Para aprender más, visite www.homscases.com/scalesurance/ o póngase en contacto con su distribuidor de suministros médicos.

* no disponible en todos los países



PELSTAR®, LLC

9500 West 55th St. McCook, IL 60525-7110 USA

1-800-638-3722 or 1-708-377-0600

PARA QUE LA GARANTÍA SEA VÁLIDA, REGISTRE LA BÁSCULA EN:

www.homscases.com

© Pelstar®, LLC 2023

Health o meter® es una marca registrada de Sunbeam Products, Inc. usada bajo licencia. Los productos Health o meter® Professional son fabricados, diseñados, y de propiedad de Pelstar®, LLC. Nos reservamos el derecho de mejorar, realzar, o modificar las características o especificaciones de los productos Health o meter® Professional sin previo aviso.

Cliquez sur le lien ou passez à la page notée

Précautions et Mises en Garde p. 42	Caractéristiques / Définition des Symboles p. 43	Certifications / Connectivité / Élimination p. 44
Instructions de Montage p.45	Alimenter la Balance p.48	Instructions de Configuration p.49
Instructions de Verrouillage de L'unité Permanente p.51	Instructions de Montage p.52	Transport p.56
Nettoyage et Remplacement des Pièces p.57	Étalonnage p.58	Dépannage p.59
Garantie p.60		

PRÉCAUTION ET AVERTISSEMENT

UTILISATION PRÉVUE

Cette balance professionnelle Health o meter® est destinée à être utilisée dans un environnement médical professionnel par un personnel médical formé. Ce produit a été conçu pour peser les patients qui sont positionnés en toute sécurité et debout sur la plate-forme. L'utilisation prévue de la tige de hauteur est de mesurer la taille du patient. Ne modifiez pas le produit et ne l'utilisez pas à d'autres fins que celles pour lesquelles il a été conçu.

Pour éviter les blessures ou les dommages causés par le patient / soignant à votre balance, veuillez suivre très attentivement les instructions contenues dans ce mode d'emploi.

- Ne dépassez pas la capacité de poids spécifiée pour cette balance.
- Pour une pesée précise, cette balance doit être placée sur une surface plane et stable.
- Pour une pesée précise, vérifiez avant chaque utilisation le bon fonctionnement conformément à la procédure décrite dans ce manuel.
- Ne pas utiliser en présence de matériaux inflammables ou explosifs.
- Si la balance est endommagée, elle ne doit pas être utilisée avant d'avoir été correctement entretenue.
- Ne transportez pas la balance avec un patient ou un objet sur la balance.
- Ne pas faire rouler ou descendre la balance dans les escaliers, cela pourrait endommager les pièces internes.
- Ne roulez pas et ne tirez pas la balance dans les escaliers, cela pourrait endommager les pièces internes.
- Assurez-vous que l'adaptateur secteur et la balance n'entrent pas en contact avec des liquides, une température excessive ou une humidité excessive.

Sécurité des patients / soignants

- Cette balance est conçue pour le pesage statique des patients seulement. Aucune balance ne doit être utilisée pour le transfert du patient.
- Le patient doit porter des chaussettes ou une autre forme de revêtement de pied léger lors d'un événement de pesée.
- Pour prévenir les blessures chez le patient, le patient doit être assisté pendant tout l'événement de pesée. Les aidants naturels devraient s'assurer que le patient est stable et fournir un soutien au besoin lors de l'entrée et la sortie de l'balance.

Lors de l'utilisation de cette balance avec l'adaptateur AC optionnel:

- Utilisez exclusivement cette balance avec l'adaptateur AC fournis par Health o meter® Professional. L'utilisation d'un adaptateur non-indiqué annulera la garantie, et peut poser un sérieux risque de sécurité.
- Utiliser avec les modèles d'adaptateur secteur indiqués à la page suivante (non inclus)
- Avant l'utilisation de cette balance, inspectez le fil d'alimentation de l'adaptateur AC pour du craquement / effilochage ou pour des prises brisées / pliées.
- Avant l'utilisation de cette balance, assurez-vous que l'adaptateur AC est branché dans une prise d'alimentation avec un voltage approprié pour l'utilisation.
- Assurez-vous que l'adaptateur AC est branché à un disjoncteur de circuit ou autre source d'alimentation protégée.
- Assurez-vous que l'adaptateur AC et la balance n'entrent pas en contact avec des liquides, une température excessive ou une humidité excessive
- Débranchez l'adaptateur AC, et entreposez avec attention l'adaptateur et le fil de l'adaptateur avant de déplacer la balance.
- Si la balance est branchée à un autre appareil médical, l'adaptateur AC ne doit pas être utilisé. Débranchez l'adaptateur AC de la balance et utilisez seulement l'alimentation de la batterie. Ceci assure une isolation électrique adéquate.

Lorsque vous utilisez la balance avec des piles:

- Si l'indicateur « Lo » est allumé, remplacez les batteries ou utilisez l'adaptateur AC aussitôt que possible.
- Lorsque vous remplacez / insérez des batteries, assurez-vous d'utiliser uniquement des nouvelles batteries. En aucun cas, Pelstar®, LLC ne sera responsable des dommages ou blessures résultant de ou liés à l'assemblage, à l'utilisation ou à la mauvaise utilisation de ses produits.

SPÉCIFICATIONS

Général

La balance numérique de modèle 498KL/498KG utilise une technologie de microprocesseur hautement sophistiquée. Chaque balance de précision est conçue pour fournir des mesures de poids précises, fiables et constantes. De plus, chaque balance est conçue pour fournir à l'utilisateur des fonctionnalités qui rendent la pesée simple, rapide, et pratique.

La balance est configuré pour utiliser la technologie de pesage de détection de mouvement afin de déterminer le poids réel d'un patient en mouvement.

Le poids peut être affiché en livres (lb) ou en kilogrammes (kg). Pour plus d'intimité et de confort d'utilisation, l'échelle comporte une tête d'affichage à distance qui peut être détenu par l'opérateur, placé sur une table ou toute autre surface plane, ou monté sur un mur. **La balance peut être alimentée en utilisant un l'adaptateur (non-inclus) ou avec 6 batteries AA (inclus).**

Caractéristiques Balance

Capacité et Résolution	498KL: 660 lb x 0.2 lb (300 kg x 0.1 kg) 498KG: 300 kg x 0.1 kg	
Exigences d'Alimentation	Adaptateur Model No. UE15WCP1-090050SPA, Part No. UE160714HKKK1-P Adaptateur Model No. UES06WNCP-090050SPA, Part No. UE190716HKSH2RM Adaptateur Model No. / Part No. RHD10W090050 (non-inclus) Entrée: 100-240V – 50/60Hz, 500mA Sortie: 9.0V - - - 0.5A Ou 6 AA Batteries (inclus)	
Températures:	Ambiantes d'utilisation: 50°F à 104°F (10°C à 40°C) Températures d'entreposage 30°F à 122°F (0°C à 50°C) Humidité Maximale: 95% RH	
Dimensions Physiques	Plateforme Largeur: 16 1/2" (419 mcm) Profondeur: 13 3/4" (349 mm) Hauteur: 2 3/8" (60 mm) Poids: 14 lb (6.35 kg)	Téléaffichage Largeur: 8" (204 mm) Profondeur: 4 1/2" (117 mm) Hauteur: 2" (49 mm) Poids : 1.2 lb (0.54 kg)

DÉFINITION DES SYMBOLES



Attention, Consultez les Documents Jointes





Pièces Appliquées Type BF



Bloc d'Alimentation AC à DC

CERTIFICATIONS / CONNECTIVITÉ / DISPOSITION

Descriptions de Certification

 	Pelstar®, LLC a été officiellement certifié comme fabricant d'appareils médicaux Health o meter® Professional conformément aux exigences légales. Le système d'assurance de qualité Pelstar®, LLC couvre le développement, production, vente et service de balances médicales et de systèmes de mesure.
	Ce produit est testé et répond aux exigences de: 1. UL60601-1 Première Édition: Sécurité pour Équipement Médical Électrique 2. CSA C22.2 No. -1-M90 Équipement Médical Électrique

Les balances Health o meter® Professional sont fabriquées dans des usines enregistrées par la FDA.

Information de Connectivité Balance

Pour une transmission fiable des données de poids, cette balance est conçue pour se connecter à un ordinateur, à un moniteur ou à un autre périphérique de données électronique via solutions de connectivité professionnelles Health o meter®. Cette connectivité permet de minimiser les erreurs de transcription lors de l'enregistrement des données patient. Pour plus d'informations sur la connexion de cette balance à d'autres appareils électroniques, veuillez contacter le support technique de Health o meter® Professional Scales au 800-638-3722 ou visitez www.homscales.com/innovations/connectivity.

Disposition Balance



Cette balance Health o meter® Professional doit être jetée de façon appropriée, comme déchet électronique. Suivez les réglementations nationales, régionales ou locales s'appliquant à vous pour disposer de vos déchets électroniques ou batteries. Ne jetez pas cet appareil dans les ordures domestiques.

INSTRUCTIONS D'ASSEMBLAGE

Avant Assemblage

Chaque balance numérique à faisceau au niveau des yeux 498KL/498KG est livrée dans une seule boîte. Inspectez attentivement l'extérieur de la boîte pour tout dommage de livraison avant de l'ouvrir. S'il y a du dommage, contactez votre livreur ou un représentant Health o meter® Professional immédiatement au 1-800-815-6615. Les réclamations doivent être déposées avec le livreur aussi tôt que possible après la réception du paquet. L'information suivante décrit en détail ce que vous trouverez dans la boîte principale lorsque vous la déballez.

Pour prévenir d'endommager la balance, retirez avec soin l'unité de la boîte et enlevez tous les matériaux d'emballage. Mettez la boîte de côté pour l'entreposage. Pour éviter d'égratigner une des parties de la balance lors du déballage, n'utilisez pas d'exacto, de couteau, de ciseaux ou tout autre objet pointu pour ouvrir l'emballage protecteur.

Liste des Pièces

- (1) Scale platform
- (1) Display assembly
- (1) Display bracket
- (6) AA batteries
- (1) User instructions

Outils Requis

Tournevis à tête Philips (non-inclus)

INSTRUCTIONS D'ASSEMBLAGE DU SUPPORT D'AFFICHAGE

Assemblage du support d'affichage

Note: Remarque: Ne pas utiliser le support d'affichage pour le montage sur le mur. Le support d'affichage est destiné uniquement à la surface. Pour le montage mural, montez l'ensemble d'affichage directement sur le mur, voir page 47.

1. Enlevez avec soin la plateforme de la balance et l'assemblage de l'écran de la boîte, et placez la plateforme de la balance et l'assemblage de l'écran sur une surface plane, nivelée et sèche.
2. Enlevez le support de l'écran de la boîte.
3. Enlevez les deux petites vis de la plaque B.
4. Pendant que vous tenez la plaque A, glissez la languette de la plaque B sous la languette centrale à l'arrière de la plaque A.
5. Alignez la plaque A et la plaque B, et assurez-vous que les trous de vis sont alignés.
6. Insérez les deux petites vis dans le devant de la plaque A et dans les trous de la plaque B.
7. Utilisant un tournevis à tête Phillips, serrez les vis pour fixer la plaque A à la plaque B.
8. Glissez les deux goujons de fixation du support de l'écran dans les deux trous de montage à l'arrière de l'assemblage de l'écran. Le support de l'écran est maintenant prêt à être utilisé.

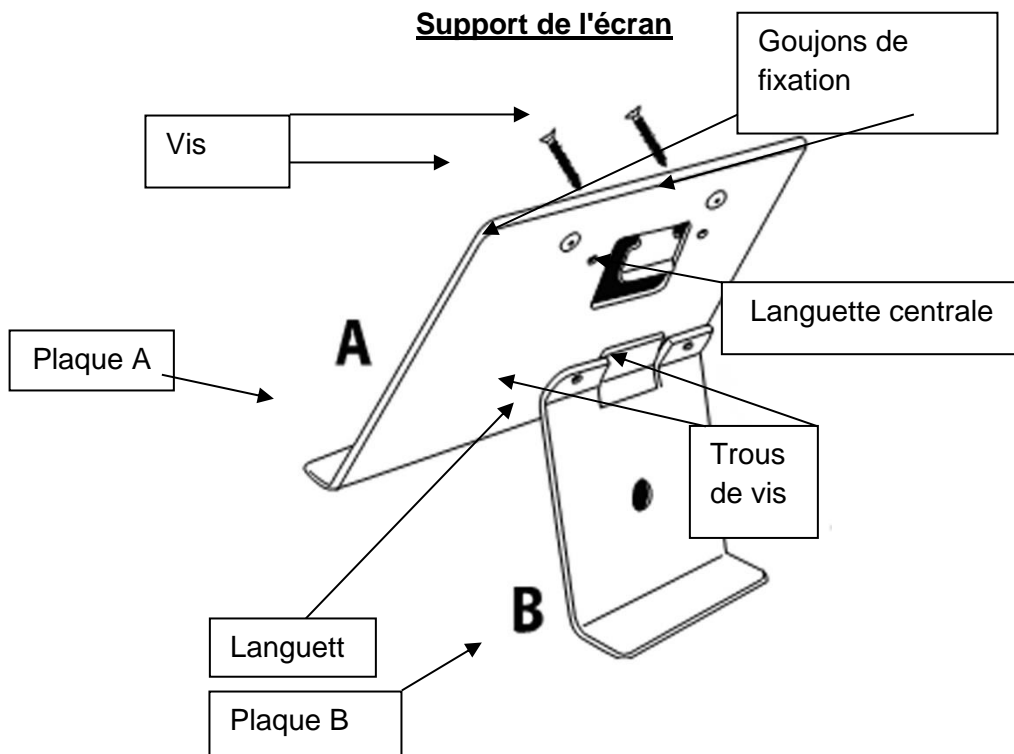

INSTRUCTIONS AFFICHAGE MURAL

Mise en Garde: Lors de la fixation murale de l'assemblage de l'affichage, assurez-vous que l'emplacement est libre de lignes électriques, de tuyaux de gaz, ou d'autres dangers de sécurité. Assurez-vous que le mur est assez solide pour supporter l'assemblage de l'écran.

Note: L'affichage séparé peut être posé sur un mur jusqu'à 6 pieds (1.83m) de la base ou elle peut être posée sur le support de l'écran (inclus) pour un placement sur une table de jusqu'à 6 pieds (1.83m).

Note: Pour assembler au mur, assembler l'ensemble de l'écran directement au mur. N'utilisez pas de support d'écran pour l'assemblage au mur. Le support d'écran est pour l'utilisation sur surface seulement.

Pièces Requises

- (1) Assemblage de l'écran
- (2) Vis d'ancrage #8 (4.2mm OD nominal) NON INCLUS
- (2) Ancres de montage, compatible avec la construction du mur NON INCLUS

1. Positionnez le module de l'affichage sur le mur, et tracez avec précaution autour du contour de l'affichage.
2. Marquez un ligne horizontale, 2,75" (70 mm) sous le dessus du contour de l'affichage.
3. Marquez une ligne verticale de 3,1" (80 mm) de chaque côté du contour de l'affichage.
4. Utilisez les ancrages en plastique ou métal appropriés pour le type de construction de mur.
5. Sur l'intersection horizontale et verticale, percez des trous de vis de grosseur appropriée.
6. Insérez les ancrages dans le mur, et vissez les deux vis de montage dans les ancrages. Ajustez la profondeur de la tête de la vis pour que les têtes de vis dépassent de ,125" (3.2 mm) du mur.

Avertissement: Étendre les têtes de vis de plus que ,125" (3.2 mm) peut endommager le montage de l'affichage.

7. Positionnez les trous du support du montage de l'écran sur les vis de support, et tirez avec attention le montage de l'écran vers le bas pour le positionner.

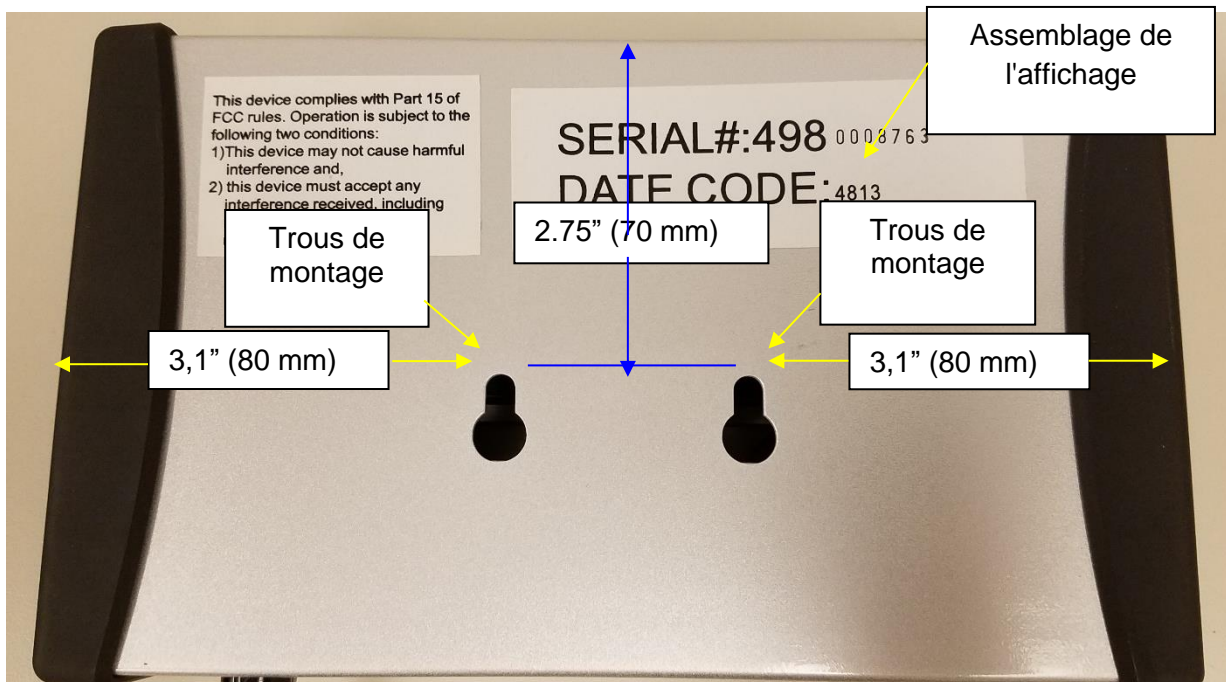

ALIMENTATION DE LA BALANCE

Préparer la balance pour l'utilisation/Insérer les batteries

1. Utilisez un tournevis cruciforme pour retirer le couvercle de la batterie sur le côté de l'ensemble d'affichage en dévissant les (2) vis du couvercle de la batterie.
2. Remplacez ou installez de nouvelles batteries. Health o meter® Professional recommande d'utiliser une batterie alcaline ou au lithium, classée pour une utilisation à 130°F (54°C). Ne pas utiliser de batterie zinc-carbone.
3. Remplacez le couvercle de la batterie sur l'écran.
4. S'assurer que tous les objets sont retirés de la balance, et puis appuyez sur le bouton  pour allumer la balance. L'écran affichera « Start », puis « 0.0 » LB ou « 0.0 » KG. Appuyez sur le bouton **UNIT** pour sélectionner le mode de pesée (LB ou KG).

Note: L'icône pile de l'affichage n'indique pas la durée de vie de la pile. L'icône pile est affiché lorsque la balance utilise des piles comme source d'alimentation.

Note: Cette balance retournera toujours aux réglages et unités utilisés en dernier (LB ou KG).

Note: Si la procédure de configuration échoue, référez-vous aux instructions de dépannage. Si le problème n'est pas réglé, contactez le service à la clientèle des balances Health o meter Professional au 1-800-815-6615.

Note: Si « Lo » apparaît sur l'affichage, cela indique que les piles sont faibles. Cela n'indique pas un problème avec la mesure de poids.

Avertissement: Si la balance ne sera pas utilisée pendant une certaine durée, enlevez les batteries pour éviter tout risque de sécurité. La disposition des batteries doit être faite conformément avec les réglementations nationales, régionales ou locales en vigueur s'appliquant à vous

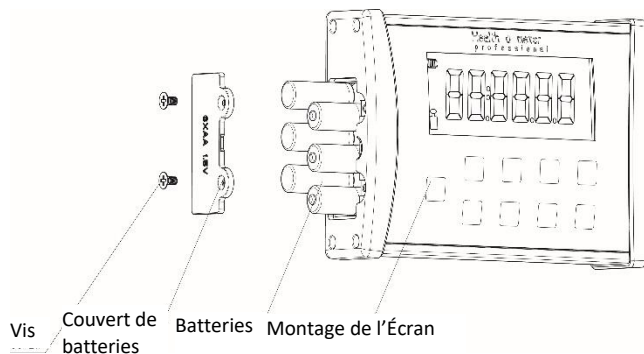

Adaptateur AC Optionnel

1. Reliez l'adaptateur optionnel AC dans la prise de l'adaptateur sur la plateforme de la balance.

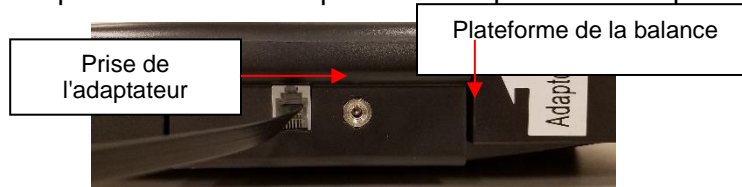

Avertissement: Pour éviter tout danger pour la sécurité, utilisez uniquement un adaptateur secteur Health o meter® Professional.

2. Brancher l'adaptateur AC dans la source d'alimentation.
3. Lorsque l'adaptateur AC est débranché de la balance, la balance utilisera l'alimentation des batteries si les batteries sont installées.

Attention: Branchez toujours l'adaptateur secteur sur la balance d'abord, puis sur la source d'alimentation / la prise murale.

INSTRUCTIONS DE MONTAGE

Fonction d'arrêt automatique

Lorsque la balance est alimentée par l'adaptateur AC, l'affichage peut être réglé pour s'éteindre après une période d'inactivité. Le réglage par défaut de l'arrêt automatique est « désactivé ». Suivez cette procédure pour activer ou désactiver la fonction d'arrêt automatique. **Note:** Lorsque la balance est alimentée par des piles, la fonction d'arrêt automatique est automatiquement activée..

Activer / Désactiver l'arrêt automatique

1. Alors que la balance est éteinte, appuyez et maintenez le bouton **ENTER** puis appuyez et relâchez le bouton . Maintenez le bouton **ENTER** jusqu'à ce que « AOF=d » ou « AOF=E » apparaisse sur l'affichage, puis relâchez. Appuyez de nouveau sur le bouton **ENTER** pour changer le réglage.
AOF=d Désactive la fonction d'arrêt automatique
AOF=E Active la fonction d'arrêt automatique
2. Appuyez sur **CLEAR** pour sauvegarder votre sélection et quitter le mode Options.
3. La balance redémarrera. L'affichage montrera « UEr », suivi d'un numéro de version, puis des tirets. Lorsque l'affichage montre « 0.0 », la balance est prête à l'emploi.

Réglage du temps d'arrêt automatique

Lorsque la balance est alimentée par des piles ou si l'arrêt automatique est activé pour l'adaptateur AC, la période d'inactivité avant que la balance s'éteigne peut être réglée à une durée spécifique. Le réglage par défaut pour le temps d'arrêt automatique est de 2 minutes. Suivez cette procédure pour régler le nombre de minutes d'inactivité avant l'arrêt.

1. Alors que la balance est éteinte, appuyez et maintenez le bouton **ENTER** puis appuyez et relâchez le bouton . Maintenez le bouton **ENTER** jusqu'à ce que « AOF=d » ou « AOF=E » apparaisse sur l'affichage, puis relâchez. Utilisez les boutons ▲ ou ▼ pour faire avancer l'écran d'affichage jusqu'à ce que « AFt » apparaisse. Appuyez sur le bouton **ENTER** pour changer le temps d'arrêt automatique.
AFt = 1 La balance s'éteindra après 1 minute d'inactivité
AFt = 2 La balance s'éteindra après 2 minutes d'inactivité
AFt = 3 La balance s'éteindra après 3 minutes d'inactivité
2. Appuyez sur **CLEAR** pour sauvegarder votre sélection et quitter le mode Options.
3. La balance redémarrera. L'affichage montrera « UEr », suivi d'un numéro de version, puis des tirets. Lorsque l'affichage montre « 0.0 », la balance est prête à l'emploi.

Réglage des options sonores

L'affichage peut être réglé pour rester silencieux ou émettre un bip lors de l'utilisation de la balance. Le réglage par défaut pour le Son est « activé ». Suivez cette procédure pour activer ou désactiver le son.

1. Alors que la balance est éteinte, appuyez et maintenez le bouton **ENTER** puis appuyez et relâchez le bouton . Maintenez le bouton **ENTER** jusqu'à ce que « AOF=d » ou « AOF=E » apparaisse sur l'affichage, puis relâchez. Utilisez les boutons ▲ ou ▼ pour faire avancer l'écran d'affichage jusqu'à ce que « Snd » apparaisse. Appuyez sur le bouton **ENTER** pour changer le réglage.
Snd = E Active le son pour que la balance émette un bip lorsque les touches sont pressées.
Snd = d Désactive le son pour que la balance reste silencieuse lorsque les touches sont pressées.
2. Appuyez sur **CLEAR** pour sauvegarder votre sélection et quitter le mode Options.
3. La balance redémarrera. L'affichage montrera « UEr », suivi d'un numéro de version, puis des tirets. Lorsque l'affichage montre « 0.0 », la balance est prête à l'emploi.

INSTRUCTIONS DE MONTAGE (SUITE)

Verrouillage de l'unité de mesure (LB ou KG)

L'unité de mesure du poids (livres / LB ou kilogrammes / KG) peut être verrouillée pour afficher le poids uniquement dans l'unité de mesure sélectionnée. Le réglage par défaut du verrouillage de l'unité de mesure est « déverrouillé ». Suivez cette procédure pour verrouiller le bouton **UNIT**. **Note:** Si Everlock® est engagé, cette fonctionnalité n'apparaîtra pas dans le mode Options.

1. Alors que la balance est éteinte, appuyez et maintenez le bouton **ENTER** puis appuyez et relâchez le bouton  Maintenez le bouton **ENTER** jusqu'à ce que « AOF=d » ou « AOF=E » apparaisse sur l'affichage, puis relâchez. Utilisez les boutons ▲ ou ▼ pour faire avancer l'écran d'affichage jusqu'à ce que « Unt » apparaisse. Appuyez sur le bouton **ENTER** pour changer le réglage.
Unt = U Permet à l'utilisateur de basculer la mesure du poids entre LB et KG.
Unt = L Verrouille le bouton d'unité pour que le poids soit uniquement affiché en livres (LB)
Unt = 6 Verrouille le bouton d'unité pour que le poids soit uniquement affiché en kilogrammes (KG)
2. Appuyez sur **CLEAR** pour sauvegarder votre sélection et quitter le mode Options.
3. La balance redémarrera. L'affichage montrera « UEr », suivi d'un numéro de version, puis des tirets. Lorsque l'affichage montre « 0.0 », la balance est prête à l'emploi.

Activation de l'affichage de l'unité avec unité de mesure verrouillée

Si la balance est verrouillée selon les instructions ci-dessus, les utilisateurs peuvent toujours voir l'unité de mesure alternative en activant l'option « Vue d'Unité ». Activer l'option « Vue d'Unité » permet à l'utilisateur d'appuyer sur le bouton **UNIT** pour afficher brièvement le poids dans l'unité de mesure alternative. Après avoir relâché le bouton **UNIT**, l'affichage retournera à l'unité de mesure verrouillée. Le réglage par défaut de « Vue d'Unité » est « Désactiver ». Suivez cette procédure pour activer « Vue d'Unité » lorsque l'unité de mesure du poids est verrouillée. **Note:** Si Everlock® est activé, cette fonctionnalité n'apparaîtra pas dans le mode Options.

1. Alors que la balance est éteinte, appuyez et maintenez le bouton **ENTER** puis appuyez et relâchez le bouton  Maintenez le bouton **ENTER** jusqu'à ce que « AOF=d » ou « AOF=E » apparaisse sur l'affichage, puis relâchez. Utilisez les boutons ▲ ou ▼ pour faire avancer l'écran d'affichage jusqu'à ce que « UdP » apparaisse. Appuyez sur le bouton **ENTER** pour changer le réglage.
UdP = d Désactive le bouton **UNIT** de sorte qu'il n'affichera pas l'autre unité de mesure du poids.
UdP = E Permet à l'utilisateur de voir l'autre unité de mesure du poids en maintenant enfoncé le bouton **UNIT** même si l'unité de mesure du poids est verrouillée. Activer cette fonction permettra seulement à l'utilisateur de voir l'autre unité en appuyant sur le bouton **UNIT** ; cela ne déverrouillera pas l'unité de mesure du poids.
2. Appuyez sur **CLEAR** pour sauvegarder votre sélection et quitter le mode Options.
3. La balance redémarrera. L'affichage montrera « UEr », suivi d'un numéro de version, puis des tirets. Lorsque l'affichage montre « 0.0 », la balance est prête à l'emploi.

Réglage du zéro automatique

Cette option permet à l'utilisateur de choisir si la balance se réinitialisera à ZÉRO chaque fois qu'elle est mise sous tension ou si elle utilisera la lecture de zéro de la dernière fois qu'elle a été remise à zéro. Le réglage par défaut du zéro automatique est « activé ». Suivez cette procédure pour activer ou désactiver cette fonctionnalité.

1. Alors que la balance est éteinte, appuyez et maintenez le bouton **ENTER** puis appuyez et relâchez le bouton  Maintenez le bouton **ENTER** jusqu'à ce que « AOF=d » ou « AOF=E » apparaisse sur l'affichage, puis relâchez. Utilisez les boutons ▲ ou ▼ pour faire avancer l'écran d'affichage jusqu'à ce que « PU2 » apparaisse. Appuyez sur le bouton **ENTER** pour changer le réglage.

INSTRUCTIONS DE MONTAGE (SUITE)

- PU2 = d Désactiver cette fonctionnalité signifie que la balance ne tentera pas de trouver un zéro lors de la mise sous tension, mais utilisera plutôt le réglage de zéro qu'elle avait de son utilisation la plus récente. Health o meter® Professional recommande que si l'option Désactiver est sélectionnée, les utilisateurs devraient manuellement remettre la balance à zéro avant chaque mesure de poids en appuyant sur **ZERO**. Les utilisateurs verront des tirets sur l'écran pendant que la balance cherche le zéro.
- PU2 = E Activer cette fonctionnalité signifie que la balance se remettra à zéro lorsqu'elle est mise sous tension. Après chaque utilisation, la balance effacera le poids du patient et se remettra au niveau de zéro initial qu'elle a trouvé au démarrage. Health o meter® Professional recommande de maintenir ce réglage sur Activer.
- Appuyez sur **CLEAR** pour sauvegarder votre sélection et quitter le mode Options.
 - La balance redémarrera. L'affichage montrera « UEr », suivi d'un numéro de version, puis des tirets. Lorsque l'affichage montre « 0.0 », la balance est prête à l'emploi.

Everlock®

La fonctionnalité Everlock® permet de verrouiller de manière permanente l'unité de mesure sur la balance, désactivant ainsi le bouton **UNIT**. Le réglage par défaut d'Everlock® est « désactivé ». Suivez cette procédure pour activer Everlock®.

Avertissement : Ce verrouillage est permanent et ne peut pas être inversé.

Notes :

- Appuyez sur **CLEAR** à tout moment pour quitter la procédure Everlock®.
 - Une fois Everlock® activé, les options Unt et UdP ne seront plus affichées lors du défilement dans le menu Options.
 - Il n'existe aucune méthode pour désactiver Everlock® sans renvoyer la balance au fabricant.
- WAlors que la balance est éteinte, appuyez et maintenez le bouton **ENTER** puis appuyez et relâchez le bouton  Maintenez le bouton **ENTER** jusqu'à ce que « AOF=d » ou « AOF=E » apparaisse sur l'affichage. Utilisez les boutons ▲ ou ▼ pour faire avancer l'écran d'affichage jusqu'à ce que « ELC » apparaisse. Appuyez sur le bouton **ENTER** pour changer le réglage.
ELC =d Réglage par défaut avec Everlock® désactivé.
ELC = E Active Everlock®. Une fois cette option sélectionnée, l'affichage vous invitera à commencer la procédure de verrouillage. Si cela est souhaité, suivez les instructions ci-dessous.
 - Après la sélection d'Everlock®, « PASS1 » apparaîtra sur l'affichage. Cela invite l'utilisateur à entrer un mot de passe. Appuyez sur les touches suivantes dans cette séquence :
BMI, ENTER, ▼, ▲
 - Si entré correctement, « ELC=L » (si la balance était en mode LB) ou « ELC=6 » (si la balance était en mode KG) apparaîtra sur l'affichage.
 - Utilisez les touches ▼ et ▲ pour basculer entre (L) Livres et (6) Kilogrammes. Lorsque l'unité souhaitée est affichée, appuyez sur **ENTER** aapparaîtra sur l'affichage.
 - Cela invite l'utilisateur à entrer le deuxième mot de passe. Appuyez sur les touches suivantes dans cette séquence :
▲, ▼, ENTER, BMI
 - Si entré correctement, la balance affichera « ELC = E »
 - Appuyez sur **CLEAR** pour sauvegarder votre sélection et quitter le mode Options.
 - La balance redémarrera. L'affichage montrera « UEr », suivi d'un numéro de version, puis des tirets. Lorsque l'affichage montre « 0.0 », la balance est prête à l'emploi.

Avertissement : N'éteignez pas la balance tant que vous n'avez pas appuyé sur **CLEAR pour enregistrer l'option Everlock, que la balance n'a pas redémarré et que l'affichage n'est pas revenu à « 0,0 ».**

INSTRUCTIONS D'UTILISATION

Clavier

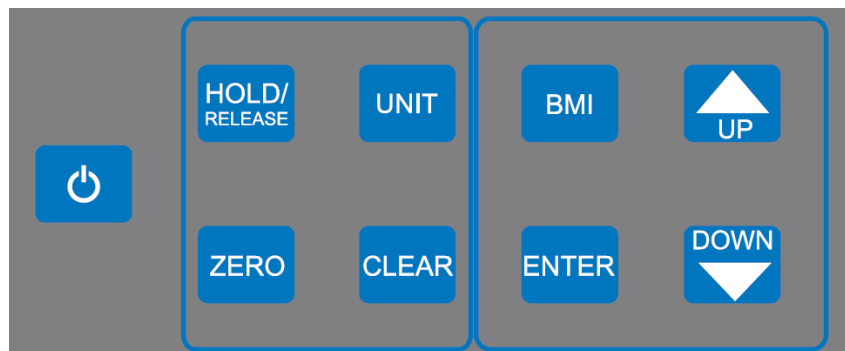

Fonction	Description
	Allume et éteint la balance. Utilisé également lors de l'entrée en mode de Calibration ou Options.
ZERO	Remet à zéro ou tare la balance avant une pesée.
HOLD/RELEASE	Maintient la valeur du poids du patient sur l'affichage jusqu'à ce que le bouton soit à nouveau pressé pour effacer la valeur.
BMI	Invite à entrer les données de taille pour calculer l'Indice de Masse Corporelle (IMC) du patient.
UNIT	Bascule entre les livres et les kilogrammes. Si l'unité de mesure du poids est verrouillée et que le réglage de la Vue d'Unité est activé, maintenez le bouton UNIT enfoncé pour afficher brièvement l'unité de mesure alternative. Note : Si Everlock® est activé, le bouton UNIT est désactivé.
CLEAR	Efface la saisie incorrecte de taille en mode IMC. Sort d'un mode ou d'un processus. Permet également de peser à nouveau le patient sans que celui-ci ait à descendre de la balance. Utilisé aussi en mode Options.
UP ▲	Augmente la saisie de la taille (incrément de 0,5 pouce / 0,5 cm) en mode IMC ou le poids en mode de pré-tare. Utilisé également pour naviguer dans les Options.
DOWN ▼	Diminue la saisie de la taille (incrément de 0,5 pouce / 0,5 cm) en mode IMC ou le poids en mode de pré-tare. Utilisé également pour naviguer dans les Options.
ENTER	Accepte la valeur de taille en mode IMC. Utilisé également en mode Options.

INSTRUCTIONS D'UTILISATION (SUITE)

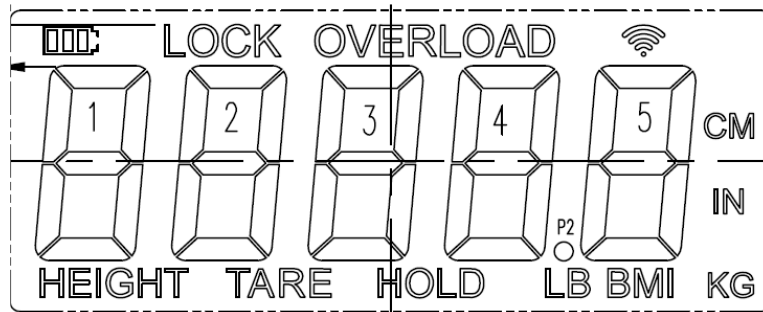

Icône	Description
	Indique que la balance est alimentée par des piles.
LOCK	Clignote pendant le processus de pesage. Reste affiché tant que la mesure du poids est verrouillée.
OVERLOAD	S'affiche lorsque le poids sur la balance dépasse sa capacité.
HEIGHT	Affiché lors de la saisie de la taille pendant le processus IMC.
LB	Indique que le mode de poids est en livres.
KG	Indique que le mode de poids est en kilogrammes.
HOLD	Affiché lorsqu'un poids est maintenu après avoir appuyé sur le bouton HOLD/RELEASE .
TARE	Affiché lorsqu'un poids est taré.
BMI	Affiché lorsque la valeur de l'IMC est calculée.
CM	Affiché lors de la saisie de la taille pendant le processus IMC en mode KG.
IN	Affiché lors de la saisie de la taille pendant le processus IMC en mode LB
	Uniquement pour les modèles BT : L'icône clignote : Indique que le module sans fil de la balance recherche un dispositif sans fil auxiliaire avec lequel se connecter. L'icône est fixe : Indique que le module sans fil de la balance est connecté à un dispositif sans fil auxiliaire.

INSTRUCTIONS D'UTILISATION (SUITE)

Peser un Patient

Note: Lorsque cette balance est allumée, elle reviendra toujours par défaut aux réglages et unités utilisés en dernier (LB ou KG). La balance ne se verrouillera pas sur un poids inférieur à 5 lb / 2,27 kg.

1. Avec tout poids retiré de la balance, appuyez sur le bouton  pour allumer la balance.
2. Attendez que « 0.0 » apparaisse sur l'affichage, puis assistez le patient à monter sur la balance. « LOCK » apparaîtra et clignotera sur l'affichage avec une mesure de poids. Lorsqu'un poids stable est déterminé, « LOCK » restera affiché avec le poids du patient. Selon le mouvement du patient sur la balance, cela peut prendre plusieurs secondes pour que la balance se verrouille sur le poids.

Attention : Pour éviter toute blessure au patient, celui-ci doit être accompagné pendant tout l'événement de pesage.

3. Le poids peut être maintenu sur l'affichage en appuyant sur le bouton **HOLD/RELEASE** . Pour le libérer, appuyez de nouveau sur le bouton **HOLD/RELEASE**.
4. Après que la mesure de poids a été prise et enregistrée, faites descendre le patient de la balance. Ou appuyez sur le bouton **CLEAR** pour repeser le patient sans qu'il ait à descendre de la balance.
5. Après que la mesure de poids a été prise, faites descendre le patient de la balance.
6. Appuyez sur le bouton  pour éteindre la balance.

Fonction Zéro

Remet la balance à zéro avant une mesure de poids. Le bouton **ZERO** est également utilisé dans la fonction de Tare décrite ci-dessous.

Fonction Tare

Lors de l'utilisation de cette balance, le poids d'un objet, tel qu'une bouteille d'oxygène portable, peut être soustrait du poids total afin de déterminer le poids du patient seul.

1. Avec tout poids retiré de la balance, appuyez sur le bouton  pour allumer la balance.
2. Attendez que « 0.0 » apparaisse sur l'affichage, puis placez l'objet sur la balance. L'affichage montrera une valeur pour le poids de l'objet. Le poids minimum qui peut être taré est de 5 lb / 2,27 kg. Note : La balance doit se verrouiller sur un poids avant qu'il puisse être taré.
3. Appuyez sur le bouton **ZERO**. Le mot « TARE » apparaîtra sur l'affichage, suivi de « 0.0 ».
4. Gardez l'objet sur le plateau et faites monter le patient sur la balance. La balance déduira automatiquement le poids de l'objet et n'affichera que le poids du patient.
5. Lorsque vous retirez l'objet du plateau, le poids négatif de la tare sera affiché. Appuyez sur **ZERO** pour retirer la tare et remettre la balance à zéro.

Peser un Patient et Tarer un Poids Connu (Pré-Tare) :

La Pré-Tare peut être effectuée pour des objets entre 0,2 lb et 200 lb (0,1 kg et 91 kg).

1. Avec tout poids retiré de la balance, appuyez sur le bouton  pour allumer la balance.
2. Attendez que « 0.0 » apparaisse sur l'affichage. Appuyez et maintenez le bouton **ZERO** jusqu'à ce que le mot « TARE » apparaisse sur l'affichage.
3. L'icône de tare clignotera avec « 0.0 » vous invitant à entrer le poids à tarer. Utilisez les touches ▲ et ▼ pour augmenter ou diminuer le poids. Les livres changeront par incréments de 0,2 lb et les KG par incréments de 0,1 kg. Maintenir les touches fléchées enfoncées accélérera le rythme du changement.
4. Une fois la valeur de tare souhaitée définie, verrouillez la valeur en appuyant sur le bouton **ENTER**. Le montant entré apparaîtra comme un poids négatif.
5. Pesez le patient en suivant la procédure de pesage décrite à la page précédente. La balance déduira automatiquement la valeur de tare et n'affichera que le poids du patient.
6. Pour effacer la valeur de tare, appuyez sur le bouton **ZERO**.

INSTRUCTIONS D'UTILISATION (SUITE)

Fonction IMC

L'Indice de Masse Corporelle (IMC) est un ratio entre le poids et la taille d'une personne, interprété comme un score IMC. Ce score IMC est ensuite utilisé comme un outil pour catégoriser un patient comme étant en sous-poids, de poids normal, en surpoids, obèse ou obèse morbide.

Note: Si une taille n'est pas entrée pour le patient dans les 30 secondes après avoir appuyé sur le bouton **BMI**, la balance retournera au mode de pesage normal.

1. Avec tout poids retiré de la balance, appuyez sur le bouton  pour allumer la balance.
2. Attendez que « 0.0 » apparaisse sur l'affichage, puis assistez le patient à monter sur la balance. « LOCK » apparaîtra et clignotera sur l'affichage avec une mesure de poids. Lorsqu'un poids stable est déterminé, « LOCK » restera affiché avec le poids du patient. Selon le mouvement du patient sur la balance, cela peut prendre plusieurs secondes pour que la balance se verrouille sur le poids.

Attention : Pour éviter toute blessure au patient, celui-ci doit être accompagné pendant tout l'événement de pesage.

3. Après avoir obtenu le poids du patient et tandis que le patient reste sur la balance, appuyez sur le bouton **BMI**.
4. L'affichage montrera 65,0" (en mode LB) ou 150,0 cm (en mode KG). Utilisez les boutons du clavier ▲ et ▼ pour entrer la taille du patient en pouces si le pesage est en LB ou en centimètres si le pesage est en KG.
5. Une fois la taille entrée, appuyez sur le bouton **ENTER**.
6. L'affichage montrera l'IMC du patient.
7. Retirez le patient de la balance et appuyez sur le bouton **CLEAR** pour revenir au mode de pesage.

TRANSPORT

Cette balance peut être facilement placée dans un étui de transport (# 64771) pour l'entreposage, ou le transport d'une pièce à une autre. Cette balance n'inclus pas l'étui de transport # 64771, il doit être obtenu séparément. Pour préparer la balance pour le transport, suivez ces étapes:

1. Enlevez le montage de l'écran et le support de l'écran de sa position actuelle.
2. Débranchez l'adaptateur CA et le câble de cellule de charge de la plate-forme d'échelle, et retirez l'adaptateur CA de la prise, le cas échéant.
3. Entreposez avec soin l'adaptateur AC, le support de l'écran et l'ensemble de l'écran dans l'étui de transport pour éviter des dommages durant le transport.
4. Avec la plateforme de la balance sur le plancher, soulevez la plateforme de la balance avec soin et placez la plateforme de la balance dans l'étui de transport. Positionnez la plateforme de la balance de sorte à ce que la prise de l'adaptateur le port USB soient vers le haut.
5. Fermez l'étui de transport par dessus la balance.
6. Prenez la ganse de l'étui de transport et levez l'étui en position droite. Positionnez la ganse par dessus une épaule. La balance peut maintenant être transportée.



Étui de transport optionnel

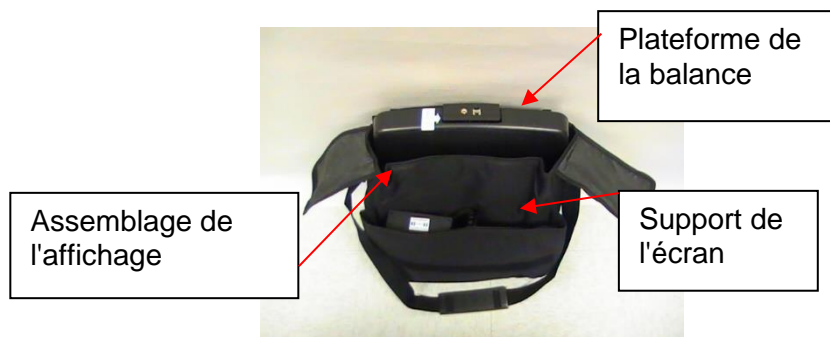

ENTRETIEN

Entretien

Les pages suivantes fournissent des instructions pour la maintenance, le nettoyage, la calibration et le dépannage de la balance 498KL/498KG. Les opérations de maintenance autres que celles décrites dans ce manuel devraient être effectuées par du personnel de service qualifié.

Mise en Garde: Avant la première utilisation, ou après de longues périodes de non-utilisation, vérifiez la balance pour une opération et un fonctionnement approprié. Si la balance ne fonctionne pas correctement, référez-vous à du personnel de service qualifié.

1. Inspectez l'apparence générale de la balance pour quelconque signe évident de dommage ou d'usure.
2. Si applicable, inspectez l'adaptateur AC pour du craquement / effilochage ou pour des prises brisées / pliées.

Note : Cette balance est un appareil de pesée extrêmement sensible. Des articles comme des vêtements ou des serviettes placés ou échappés sur la balance pourraient l'activer. Pour prévenir ceci ou la décharge des piles, n'entrez rien sur la balance.

Nettoyage et désinfection

Des soins et un nettoyage approprié sont nécessaires pour assurer une longue durée de vie et une opération précise et efficace.

Mise en Garde: Débranchez la balance de la source d'alimentation avant de nettoyer l'unité.

1. Health o meter® Professional recommande d'utiliser l'une des solutions suivantes sur un chiffon doux ou une lingette jetable:

- Solution d'eau et de savon doux
- 70% d'alcool isopropylique
- Solution avec une concentration de peroxyde d'hydrogène de 1-5%

Après le nettoyage/la désinfection, essuyez avec un chiffon imbibé d'eau et ensuite avec un chiffon propre et sec. Pour éviter l'accumulation de résidus ou les surfaces humides, assurez-vous que l'écran et les pièces de la balance sont complètement secs après le nettoyage.

2. N'utilisez jamais de matériaux rugueux ou abrasifs pour nettoyer la balance, car cela pourrait endommager la finition de la balance.
3. Ne pas plonger la balance dans l'eau ou tout autre liquide.
4. Ne pas verser ou pulvériser des liquides directement sur la balance.

Pièces de remplacement

Des pièces de remplacement sont disponibles si la tige de hauteur doit être réparée. Communiquez avec le service à la clientèle des balances Health o meter Professional au 1-800-815-6615 pour demander la disponibilité de ces pièces de remplacement.



ÉTALONNAGE

Cette balance a été étalonnée en usine, et n'a pas besoin d'être étalonnée avant d'être utilisée. Il n'est pas nécessaire de la calibrer sur le terrain ; les utilisateurs doivent se conformer aux politiques de calibrage de leur institution. Si nécessaire, elle peut être étalonnée. L'étalonnage de la balance est effectué en utilisant 80 kilogrammes (KG) ou 200 livres (LB), selon les unités de mesure choisies au moment de l'entrée dans le processus d'étalonnage. **LES 498KG NE PEUVENT ÊTRE ÉTALONNÉS QU'EN KILOGRAMMES.** Si Everlock® est activé, la balance ne pourra être étalonnée que dans l'unité de mesure sélectionnée.

N.B.: Seuls des poids certifiés, traçables et conformes aux normes nationales doivent être utilisés pour les procédures d'étalonnage.

1. Appuyez et maintenez les touches **UNIT** et **ZERO** en même temps, puis appuyez et relâchez la touche  pour mettre la balance en marche. Continuez à appuyer sur les touches **UNIT** et **ZERO** jusqu'à ce que le message « CAL » s'affiche à l'écran. Relâchez toutes les touches. **N.B.** : L'écran affichera le message « CAL » jusqu'à ce que la combinaison de touches soit relâchée.
2. Une fois les boutons relâchés, le message suivant défilera horizontalement sur l'écran : « - 2Ero SCALE – ». Enlevez tout objet de la plateforme et appuyez sur la touche **ZERO**.
3. La balance se mettra à zéro et le message suivant défilera horizontalement à l'écran : « -PLACEZ 200 SUR L'ÉCHELLE Appuyez sur la touche EnTer- »(si en livres sterling) ou « -PLACEZ 80 SUR LA BALANCE Appuyez sur la touche EnTer- » (si en KG). Vous pouvez basculer entre livres et kilogrammes en utilisant le bouton **UNIT**. Si Everlock® est activé, vous ne pourrez étalonner l'appareil que dans l'unité de mesure sélectionnée.
4. Une fois le poids adéquat posé sur la plateforme, appuyez sur la touche **ENTER**. Le message « - CAL – » clignotera à l'écran pendant l'étalonnage de la balance.
 - A. Si le poids se trouve dans la plage d'étalonnage, un numéro à quatre chiffres s'affichera à l'écran. Retirez le poids de l'échelle et l'échelle redémarrera. Remarque : le nombre d'étalonnage à 4 chiffres restera jusqu'à ce que le poids soit enlevé.
 - B. Si le poids placé sur la balance ne correspond pas aux normes d'étalonnage (200 lb ou 80 kg), le message suivant s'affichera : « - Out of RANGE – ». Le calibrage ne sera pas effectué. Appuyez sur la touche **CLEAR** pour quitter le mode de calibrage. L'échelle redémarre et passe par la séquence de mise sous courant pour afficher 0,0. Éteindre l'échelle et recommencer le processus d'étalonnage.

DÉPANNAGE

Dépannage

Avant de contacter du personnel de service, référez-vous aux instructions suivantes pour vérifier ou corriger tout problème.

Symptômes	Causes Possibles	Action Corrective
La balance ne s'allume pas	<ol style="list-style-type: none">1. Batterie déchargée2. Prise électrique défectueuse3. Mauvais bloc d'alimentation	<ol style="list-style-type: none">1. Remplacer la batterie2. Utiliser une prise différente3. Remplacer l'adaptateur AC
Poids questionnables ou la balance ne se remet pas à zéro	<ol style="list-style-type: none">1. Un objet externe interfère avec la balance.2. L'écran n'a pas affiché « 0.0 » avant la pesée.3. La balance n'est pas placée sur un plancher nivelée.4. La balance n'est pas calibrée	<ol style="list-style-type: none">1. Enlevez l'objet qui interfère de la balance.2. Demandez au patient de se retirer de la balance, mettez à zéro la balance et recommencez le processus de pesée.3. Placez la balance sur un plancher nivelé et recommencez le processus de pesée.4. Vérifiez la pesée avec un poids connu.
La pesée est effectuée mais le processus de pesée prend trop longtemps et le poids ne se verrouille pas sur ce qui est affiché	Le patient n'est pas immobile.	Demandez au patient de se tenir de façon immobile.
L'écran affiche le message « Over »	La charge sur la balance excède la capacité (660 lb / 300 kg)	Enlevez l'excès de poids et utilisez cette balance en conformité avec ses limites.
L'écran affiche le message « Lo »	Les batteries sont déchargées	Remplacez la batterie en conformité avec les instructions.

GARANTIE

Garantie Limitée

Qu'est-ce que la Garantie Couvre?

Les balances Health o meter® Professional sont garanties à partir de la date d'achat contre les défauts matériels ou de main-d'œuvre pour une période de deux (2) ans. Si le produit ne fonctionne pas correctement, retournez le produit, livraison prépayée et emballé de manière appropriée à Pelstar®, LLC (voir « Pour Obtenir un service de Garantie », ci-dessus pour les instructions). Si le fabricant détermine qu'un défaut de matériel ou de main-d'œuvre existe, la compensation pour le client sera le remplacement de la balance sans aucun frais. Un remplacement sera effectué avec une composante ou un produit neuf ou remanufacturé. Si le produit n'est plus disponible, un remplacement pourra être fait avec un produit similaire de valeur égale ou plus élevée. Toutes les pièces sont couvertes seulement à partir de la date originale de la garantie.

Qui est couvert?

L'acheteur original du produit doit détenir une preuve d'achat pour recevoir un service de garantie. Veuillez garder votre facture ou reçu. Les fournisseurs Pelstar® ou magasins vendant des produits Pelstar® n'ont pas le droit d'altérer, de modifier ou de changer de quelque façon les termes et conditions de cette garantie.

Qu'est-ce qui est exclus?

Votre garantie ne couvre pas l'usure normale des pièces ou dommages résultant de: Utilisation négligente ou mauvaise utilisation du produit, utilisation d'un voltage ou courant inapproprié, utilisation contraire aux opérations d'instructions, abus incluant l'altération, le dommage pendant un transit, ou une réparation ou des altérations non-autorisées. De plus, la garantie ne couvre pas les catastrophes naturelles, telles que le feu, les inondations, les ouragans et les tornades. La garantie vous donne des droits légaux spécifiques, et il est possible que vous ayez aussi d'autres droits qui varient d'un pays à l'autre, d'un état à l'autre, d'une province à l'autre ou d'une juridiction à l'autre.

Pour obtenir un Service de Garantie, assurez-vous que vous gardez votre reçu de ventes ou document montrant la preuve de votre achat. Appelez le (+1) 800-638-3722 ou le (+1) 708-377-0600 pour recevoir un numéro d'autorisation de retour (RA), numéro qui doit être inclus sur l'étiquette de retour. Attachez votre preuve d'achat sur votre produit défectueux avec votre nom, adresse, numéro de téléphone de jour et description du problème. Emballer le produit avec soin et envoyez-le avec transport et assurance prépayée à:

Pelstar, LLC

Attention R/A# _____

Département des Retours

9500 West 55th Street

McCook, IL 60525

Garantie prolongée disponible*

Ce produit se qualifie pour le programme de garantie prolongée Health o meter® Professional ScaleSurance. ScaleSurance étend la période de la garantie de deux ans. Cette extension à la garantie limitée standard peut être achetée pour de nouveaux produits ou pour les produits existants d'un établissement avant la fin de la période de garantie actuelle. Pour en savoir plus, visitez www.homscales.com/scalesurance/ ou contactez votre distributeur de fournitures médicales.

*non disponible dans tous les pays



PELSTAR®, LLC

9500 West 55th St. McCook, IL 60525-7110 USA

1-800-638-3722 or 1-708-377-0600

VEUILLEZ ENREGISTRER VOTRE BALANCE POUR LA COUVERTURE DE GARANTIE AU :

www.homscales.com

Health o meter® est une marque de commerce enregistré de Sunbeam Products, Inc. Utilisée sous licence. Les produits Health o meter® Professional sont manufacturés, conçus, et possédés par Pelstar®, LLC. Nous nous réservons le droit d'améliorer, rehausser, ou modifier les fonctionnalités ou les spécifications des produits Health o meter® Professional sans préavis.

© Pelstar®, LLC 2023

Health o meter®

P r o f e s s i o n a l

Model 498KL Remote Display Digital Scale



E112697
UL 60601-1
CSA C22.2 No. 601.1-M90

User Instructions



PELSTAR®, LLC 9500 West 55th St. McCook, IL 60525-7110 USA
Health o meter® Professional 498KL

www.homscales.com

© Pelstar®, LLC 2019

weigh**easier**®

Thank you for purchasing this Health o meter® Professional product. Please read this manual carefully, and keep it for easy reference or training.

TABLE OF CONTENTS

Caution and Warning	63
Specifications for This Scale.....	64
Certifications / Connectivity / Disposal.....	65
Assembly Instructions 498KL Scale	66
Display Bracket Assembly Instructions	67
Display Wall Mount Instructions.....	68
Powering the Scale	69
Set Up Instructions	70
Operating Instructions.....	71
Transport	74
Maintenance	75
Calibration.....	76
Troubleshooting	77
Warranty	78

Note: This scale has been factory calibrated, and does not require calibration prior to use.

Please register your scale for warranty coverage at:
www.homscales.com/product-support/technical-support/product-warranty-registration

For User Instructions updates and revisions please go to:
www.homscales.com

CAUTION AND WARNING

INTENDED USE

This Health o meter® Professional scale is intended to be used in a professional medical environment by trained medical staff. This product was designed to weigh patients who are safely positioned and standing on the platform. The intended use of the height rod is to measure patient height. Do not modify the product or use it for anything other than its intended purpose.

To prevent patient/caregiver injury or damage to your scale, please follow the instructions in this user manual very carefully.

- Do not exceed the weight capacity specified for this scale.
- For accurate weighing, this scale must be placed on a flat, stable surface.
- For accurate weighing, verify before each use the proper operation according to the procedure described in this manual.
- Do not use in the presence of flammable or explosive materials.
- If the scale becomes damaged, it should not be operated until properly serviced.
- Do not transport the scale with a patient or object on the scale.
- Do not wheel or pull the scale down stairs, doing so may damage internal parts.
- Ensure that the AC adapter and scale do not come in contact with liquids, excessive temperature, or excessive humidity.

Patient/caregiver safety

- This scale is designed for static weighing of patients only. No scale should be used for patient transfer.
- Patient should wear socks or other form of lightweight foot covering during weighing event.
- To prevent patient injury, the patient must be attended to throughout the entire weighing event. Caregivers should ensure that the patient is stable and provide support as needed when getting onto and off of the scale.

When operating the scale with the AC adapter:

- Operate this scale exclusively with the AC adapter provided by Health o meter Professional. Use of an unspecified adapter will void the warranty, and can pose a serious safety hazard.
- For use with AC adapter model ADPT31 (USA or Canada) or ADPT30 (International) (not included)
- Prior to using this scale, inspect the AC adapter cord for cracking / fraying, or for broken / bent plug prongs.
- Prior to using this scale, ensure that the AC adapter is plugged into an outlet with the rated voltage appropriate for operation.
- Ensure that the AC outlet is wired to a circuit breaker or other protected power source.
- Unplug the AC adapter, and carefully store both the adapter and adapter cord before moving the scale.
- Operating this scale at voltages and frequencies other than specified can damage the equipment and will void the warranty.

When operating the scale with batteries:

- If the "LO" indicator activates, replace the batteries or switch to the AC adapter as soon as possible.
- When replacing / inserting batteries, be sure to use all new batteries.

This equipment has been tested and found to comply with the EMC limits for the Medical Device Directive 93/42/EEC (EN 55011 Class A and EN 60601-1-2). These limits are designed to provide reasonable protection against harmful interference in a typical medical installation. The equipment generates, uses and may radiate radio frequency energy and, if not installed and used in accordance with these instructions, may cause interference to other devices in the vicinity. There is no guarantee that interference will not occur in a particular installation. If this equipment does cause harmful interference with other devices, which can be determined by turning the equipment off and on, the user is encouraged to try to eliminate the interference by one or more of the following measures:

- Reorient or relocate the receiving device.
- Increase the separation between the equipment.
- Plug the equipment into an outlet on a circuit different from that to which the other device(s) is connected.
- Consult Customer Service or a field service technician for help.

In no event whatsoever shall Pelstar®, LLC be liable for damages or injuries arising from or connected with the assembly, use, or misuse of its products.

SPECIFICATIONS FOR THIS SCALE

General

The model 498KL remote display digital scale uses highly sophisticated microprocessor technology. This precision scale is designed to provide accurate, reliable and repeatable weight measurements. In addition, each scale is designed to provide the user with features that make the weighing process simple, fast, and convenient.

Weight can be displayed in pounds (lb) or in kilograms (kg). For privacy and convenience in use, the scale features a remote display head which may be held by the operator, placed on a table or other flat surface, or mounted on a wall. **This scale can be powered using AC adapter (not included) or by 6 - AA batteries (included).**

498KL Scale Specifications

Capacity and Resolution	500 lb x 0.2 lb (220 kg x 0.1 kg)	
Power Requirements	Adapter Model No. UE15WCP1-090050SPA, Part No. UE160714HKKK1-P Adapter Model No. UES06WNCP-090050SPA, Part No. UE190716HKSH2RM Adapter Model No. / Part No. RHD10W090050 (Not Included) Input: 100-240VAC, 50/60Hz, 500mA Output: 9.0V --- 0.5A Or 6 AA Batteries (included)	
Environmental	Operating temperatures: 50°F to 104°F (10°C to 40°C) Storage temperatures: 32°F to 122°F (0°C to 50°C) Maximum Humidity: 95% RH	
Physical Dimensions	Platform Length: 16 1/2" (419 mm) Width: 13 3/4" (349 mm) Height: 2 3/8" (60 mm) Weight: 14 lb (6.35 kg)	Display assembly Length: 8" (204 mm) Width: 4 1/2" (117 mm) Height: 2" (49 mm) Weight: 1.2 lb (0.54 kg)

DEFINITION OF SYMBOLS



Attention, Consult Accompanying Documents





Type B Applied Parts



AC to DC power supply

CERTIFICATIONS / CONNECTIVITY / DISPOSAL

Certification Descriptions

	<p>Pelstar®, LLC has been officially certified as the manufacturer of Health o meter® Professional medical devices. The Pelstar®, LLC quality assurance system covers the development, production, sales and service of medical scales and measuring systems.</p>
	<p>This product is tested to and meets the requirements of:</p> <ol style="list-style-type: none">1. UL60601-1 First Edition: Safety for Medical Electrical Equipment2. CSA C22.2 No. 601-1 M90: Medical Electrical Equipment

Health o meter® Professional scales are manufactured in FDA-registered factories.

Scale Disposal



This Health o meter® Professional scale must be disposed of properly as electronic waste. Follow the national, regional or local regulations that apply to you for disposal of electronic waste or batteries. Do not dispose of this device in the domestic waste stream.

498KL ASSEMBLY INSTRUCTIONS

Before Assembly

Each 498KL remote display digital scale is shipped disassembled in one carton. Carefully inspect the carton for shipping damage before unpacking. If damage is found, contact your shipper or a Health o meter® Professional representative immediately at 1-800-815-6615. Claims must be filed with the shipper as soon as possible after receipt of the package. The following information details what you will find inside the main carton as you unpack the parts for assembly.

To prevent scratching any components, carefully remove each assembly from the carton and unwrap the packing materials. Set the carton aside for storage. To avoid damaging the scale parts when unpacking, do not use a box cutter, knife, scissors, or any sharp object to open the protective inner packaging.

Parts List

- (2) Scale platform
- (1) Display assembly
- (1) Display bracket
- (6) AA batteries
- (1) User instructions

Tools Required

Phillips head screwdriver (not included)

DISPLAY BRACKET ASSEMBLY INSTRUCTIONS

Display Bracket Assembly

Note: Do not use display bracket for wall mount. Display bracket is for surface use only. For wall mounting, mount display assembly directly to the wall, see page 68.

1. Carefully remove the scale platform with the display assembly from the carton, and place the scale platform and display assembly on a flat, level, and dry surface.
2. Remove the display bracket from the carton.
3. Remove the two small screws from plate B.
4. While holding plate A, slide the tab of plate B up and under the center tab on the back of plate A.
5. Align plate A and plate B, and ensure that the screw holes are lined up.
6. Insert the two small screws into the front of plate A and through the holes in plate B.
7. Using a Phillips head screwdriver, tighten the screws to secure plate A to plate B.
8. Slide the two mounting studs on the display bracket into the two mounting holes in the back of the display assembly. The display bracket is now ready for use.

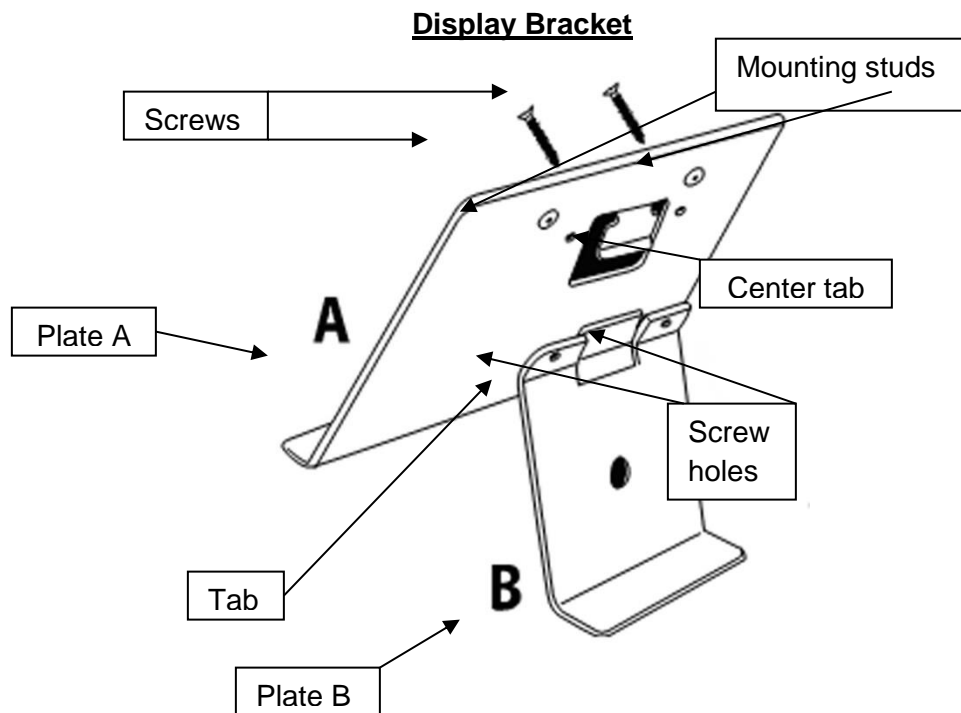

DISPLAY WALL MOUNT INSTRUCTIONS

Caution: When wall mounting the display assembly, ensure that the mounting location is free of electrical lines, gas pipes, and other safety hazards. Ensure that wall is of construction that can support the display assembly.

Note: Remote head can be mounted to a wall up to 6 feet (1.83 m) from the base or it can be mounted on the display bracket (included) for placement on a table up to 6 feet (1.83 m) from the base.

Note: For wall mounting, mount display assembly directly to the wall. Do not use display bracket for wall mount. Display bracket is for surface use only.

Required Parts

- (1) Display assembly
- (2) #8 Anchoring screws (4.2 mm nominal OD) (NOT INCLUDED)
- (2) Mounting anchors, compatible with wall construction (NOT INCLUDED)

1. Position the display assembly on the wall, and carefully trace around the display outline.
2. Mark a level horizontal line, 2.75" (70 mm) below the top of the display outline.
3. Mark a vertical line 3.1" (80 mm) from each side of the display outline.
4. Use the appropriate plastic or metal anchors for the type of wall construction.
5. At the horizontal and vertical intersections, carefully drill the appropriate sized holes.
6. Insert the anchors into the wall, and screw the two mounting screws into the anchors. Adjust the screw head depth such that the screw heads protrude 0.125" (3.2 mm) from the wall. **Warning: Extending the screw heads beyond 0.125" (3.2 mm) can damage the display assembly.**
7. Position the display assembly mounting holes onto the mounting screws and pull down on the display assembly to secure the bracket over the screws.

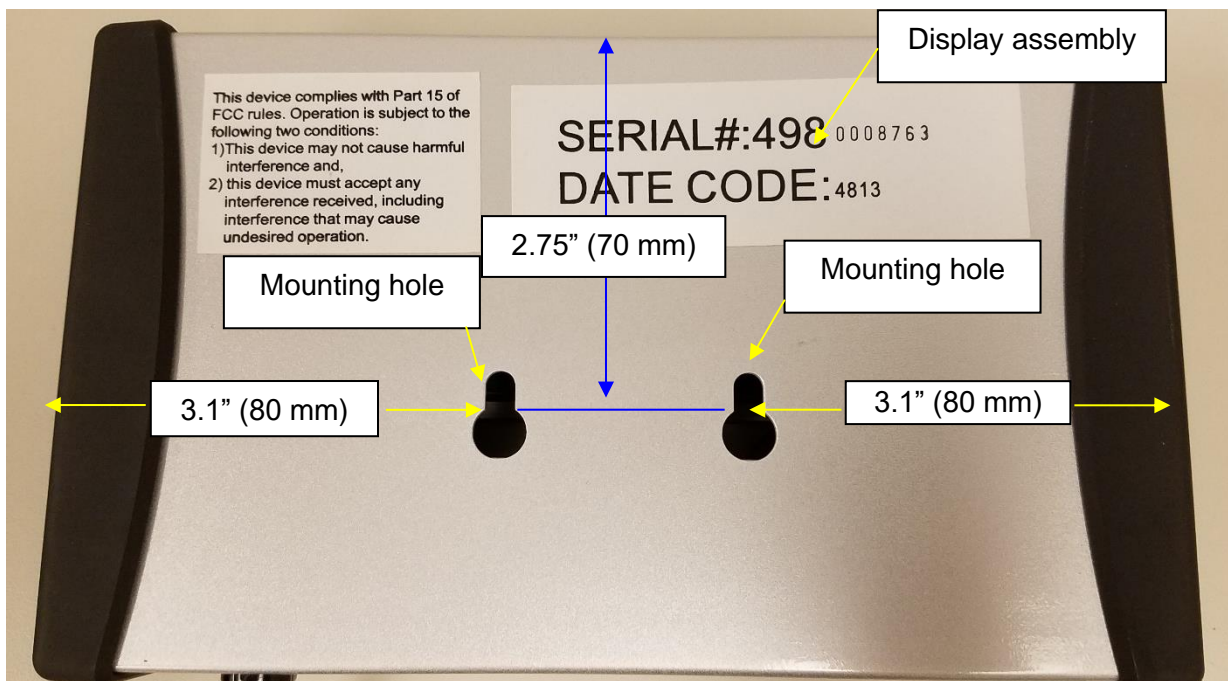

POWERING THE SCALE

Powering the Scale / Inserting Batteries

1. With a Phillips head screwdriver remove the battery cover on the side of the display assembly by unscrewing the (2) battery cover screws (see drawing below).
2. Replace or install 6 new AA batteries. Health o meter Professional recommends using alkaline or lithium batteries, rated for 130°F (54°C) operation. Do not use zinc-carbon batteries.
3. Re-attach the battery cover to the display assembly.
4. Ensure all objects are removed from the scale's platform, and then press the **ON/OFF** button to turn the scale on. The display will show "Start", then "0.0" LB or "0.0" KG. Press the **LB/KG** button to select the weight mode (LB or KG).

Note: The battery icon on the display does not indicate battery life. The battery icon is displayed when the scale is using batteries as the power source.

Note: This scale will always default to the settings and units last used (LB or KG).

Note: If the set up procedure fails, refer to the troubleshooting instructions. If the problem is not corrected, contact Health o meter Professional Scales Customer Service at 1-800-815-6615.

Note: If "Lo" appears on the display, it indicates that the battery power is low. It does NOT indicate a problem with the weight measurement.

Warning: If the scale will not be used for some time, remove the batteries to avoid a safety hazard.

Disposal of batteries must be performed in accordance with the prevailing national, regional or local regulations that apply to you.

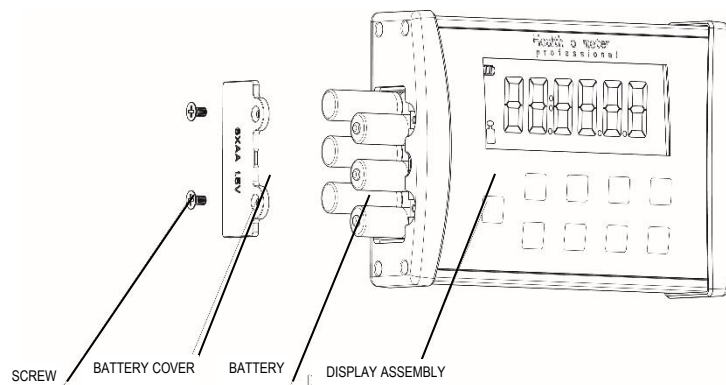

Optional AC Adapter

1. Connect the optional AC adapter (not included) into the adapter jack on the scale platform.

Warning: To avoid a safety hazard, use only a Health o meter® Professional AC adapter.



2. Plug the scale's AC adapter into the power source.
3. When the AC adapter is disconnected from the scale, the scale will switch to battery power if batteries are installed.

Caution: Always plug the AC adapter into the scale first, then into the power source/wall outlet.

SET UP INSTRUCTIONS

Auto-Off Function

As an energy saving feature, the scale will automatically turn off after 2 minutes of inactivity. By default, this function is enabled.

Disable Auto-Off

1. While the scale is turned off, press and hold the **HOLD/RELEASE** button.
2. While holding the **HOLD/RELEASE** button, press the **ON/OFF** button to turn the scale on.
3. "START" will briefly appear on the display followed by "AOF=0".
4. Auto-off is now disabled and the scale will remain on until the scale is manually turned off.

Enable Auto-Off

1. While the scale is turned off, press and hold the **HOLD/RELEASE** button.
2. While holding the **HOLD/RELEASE** button, press the **ON/OFF** button to turn the scale on.
3. "START" will briefly appear on the display followed by "AOF=1".
4. Auto-off is now enabled.

To Change Weight Measuring Unit (LB to KG/KG to LB):

Note: LB (Pounds) is the default weight measuring unit upon initial set-up/assembly.

1. Press the **ON/OFF** button to turn the scale on.
2. Wait for "0.0" LB or "0.0" KG to appear on the display.
3. Press the **LB/KG** button until the desired unit of measure is displayed.
4. Release the **LB/KG** button and the scale will operate in the selected mode.
5. Repeat steps 3-4 to change the weighing mode to a different unit of measure.

LB/KG Lock Out

The weight measuring unit can be locked to only measure in KG or LB.

KG Lock Instructions

1. Press the **ON/OFF** button to turn the scale on. Wait for "0.0" to appear on the display.
2. Press and hold the **LB/KG** button so that KG icon is displayed and continue holding the **LB/KG** button for approximately 10 seconds.
3. When the KG icon flashes, release the **LB/KG** button. The KG weight measuring unit is now locked and will remain locked even if the scale is turned off.

LB Lock Instructions

Note: To lock in LB weight mode, you must follow the instructions above to lock in KG weight mode first.

1. Once the scale is locked in KG mode, press and hold the **LB/KG** button for approximately 10 seconds until the LB icon flashes.
2. When the LB icon flashes, release the **LB/KG** button. The LB weight measuring unit is now locked and will remain locked even if the scale is turned off.

Disabling LB/KG Lock Out

Note: If your scale is locked in KG mode, you must first follow the instructions above to lock into LB mode, and then begin the disabling instructions below.

1. Press the **ON/OFF** button to turn the scale on. Wait for "0.0" to appear on the display.
2. Press and hold the **LB/KG** button until LB and KG icons *both* flash on the display. When both LB and KG icons are flashing, release the **LB/KG** button. The weight measuring unit is now unlocked; pressing the **LB/KG** button will allow user to toggle between LB and KG.

OPERATING INSTRUCTIONS

Keypad



Function	Description
ON/OFF	Turns scale on and off.
ZERO	Tares the scale prior to a weighing.
HOLD/RELEASE	Holds the weight value of the patient on the display until the button is pressed again to clear the value.
BMI	Prompts entry of height data to calculate patient's Body Mass Index (BMI).
LB/KG	Toggles between pounds (LB) and kilograms (KG).
CLEAR	Clears the incorrect height input when in BMI mode.
UP ▲	Increases height input (0.5 in / 0.5 cm increments)
DOWN ▼	Decreases height input (0.5 in / 0.5 cm increments)
ENTER	Accepts height value in BMI mode.

OPERATING INSTRUCTIONS (CONT)

Weighing a Patient

Note: When this scale is turned on, it will always default to the settings and units last used (LB or KG).

1. With all weight off the scale, press the **ON/OFF** button to turn on the scale.
2. "StArt" will briefly appear on the display, followed by "0.0" LB or "0.0" KG.



3. Assist the patient onto the scale. The scale will begin to display weight information. When a stable weight is determined, "LOCK" will appear along with the patient's weight. Depending on the movement of the patient on the scale, it may take several seconds for the scale to lock onto the weight.

Caution: To prevent patient injury, the patient must be attended throughout the entire weighing event.

4. The weight may be held on the display by pressing the **HOLD/RELEASE** button. To release, press the **HOLD/RELEASE** button again.
5. After the weight measurement has been taken, have the patient step off the scale.
6. Press the **ON/OFF** button to turn the scale off.

Zero Function

Zeroes the scale prior to a weight measurement. The **ZERO** button is also used in the Tare function outlined below.

Tare Function

When using this scale, the weight of an object, such as a portable oxygen tank, can be subtracted from the total weight in order to determine the weight of the patient alone.

1. With all weight off the scale, press the **ON/OFF** button to turn on the scale.
2. "StArt" will briefly appear on the display, followed by "0.0" LB or "0.0" KG.
3. Place the object on the scale. The display will show a value for the object's weight. The minimum weight that can be tared is 5 lb / 2.27 kg. Note: The scale must lock onto a weight before it can be tared.
4. Press the **ZERO** button. The word "TARE" will appear on the display, followed by "0.0" LB or "0.0" KG.
5. Keep the object on the platform, and have the patient step onto the scale. The scale will automatically deduct the weight of the object and only display the patient's weight.
6. When you remove the item from the platform, "under" will be temporarily displayed and then the display will return to "0.0" LB or KG.

OPERATING INSTRUCTIONS (CONT)

BMI Function

Body Mass Index (BMI) is a ratio between a person's weight and height and interpreted as a BMI score. This BMI score is then used as a tool to categorize a patient as underweight, normal, overweight, obese or morbidly obese.

Note: The scale will not calculate BMI for a patient that is 24 pounds (12 kg) or less.

Note: If a height is not entered for the patient within 30 seconds of pressing the **BMI** button, the scale will return to the normal weighing mode.

1. With all weight off the scale, press the **ON/OFF** button to turn on the scale.
2. "StArt" will briefly appear on the display, followed by "0.0" LB or "0.0" KG.
3. Assist the patient onto the scale. The scale will begin to display weight information. When a stable weight is determined, "LOCK" will appear along with the patient's weight. Depending on the movement of the patient on the scale, it may take several seconds for the scale to lock onto the weight.
4. After obtaining the patient's weight and the patient remaining on the scale, press the **BMI** button.
5. The display will show 65.0" (in LB mode) or 150.0 cm (in KG mode). Use the keypad ▲ and ▼ buttons to enter the patient's height in inches if weighing in LB or centimeters if weighing in KG.
6. Once height is keyed in, press the **ENTER** button.
7. The display will show the patient's BMI.
8. Press the **CLEAR** button to return to the weighing mode.

TRANSPORT

This scale can be easily placed into an optional carrying case for storage or transport from one location to another. This scale does not include the carrying case item # 64771, which may be acquired separately. To prepare the scale for transport, follow these steps:

1. Remove the display assembly and display bracket from their current position, if used.
2. Unplug the AC adapter from the scale platform, and remove the AC adapter from the outlet, if used.
3. Carefully store the AC adapter, display bracket, and display assembly in the carrying case to prevent damage during transport.
4. Lift scale platform carefully and place it into the carrying case. Position scale platform with the adaptor jack facing up.
5. Close carrying case flap over the scale.
6. Grasp the carrying case strap and lift carefully into the upright position. Position the strap over a shoulder. The scale can now be transported.



Optional Carrying Case (Item #64771)

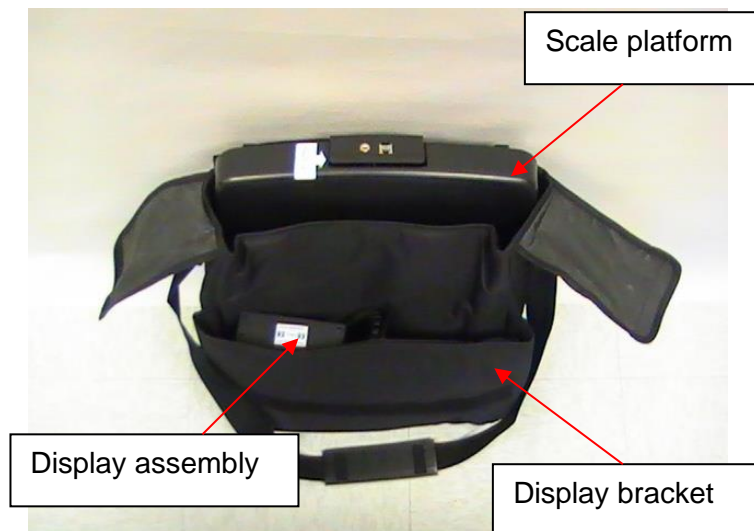

MAINTENANCE

Maintenance

The following pages provide instructions for maintenance, cleaning, calibration, and troubleshooting for the 498KL scale. Maintenance operations other than those described in this manual should be performed by qualified service personnel.

Caution: Before first use, or after long periods of non-use, check the scale for proper operation and function. If the scale does not operate correctly, refer to qualified service personnel.

1. Check overall appearance of the total scale for any obvious damage, wear, and tear.
2. Inspect the AC adapter cord for cracking or fraying, or for broken/bent prongs.

Note: This scale is an extremely sensitive weighing device. Items such as clothing or towels placed or dropped on the scale may cause a scale to activate. In order to prevent battery depletion, do not store or leave anything on the scale.

Cleaning and Disinfecting

Proper care and cleaning is essential to ensure a long life of accurate and effective weighing.

1. Health o meter® Professional recommends using one of the following solutions on a soft cloth or disposable wipe:

- mild soap and water solution
- 70% isopropyl alcohol
- solution with 1-5% hydrogen peroxide concentration

After cleaning/disinfecting, wipe with a cloth dampened with water and then with a clean dry cloth. To avoid residue build-up or damp surfaces, ensure all scale parts are completely dry after cleaning.

2. Never use rough or abrasive materials to clean the scale, as these will damage the scale's finish.
3. Do not submerge the scale in water or any other liquid.
4. Do not pour or spray fluids directly on the scale.

Replacement Parts

Parts may be available if a piece of the scale needs to be replaced. Contact Health o meter Professional Scales Customer Service at 1-800-815-6615 to inquire about the availability of these replacement parts.

Part #	Description
500KLFOOT	Foot for base
500KLMAT	Replacement mat for platform
ADPT30	Power adapter (International)
ADPT31	Power adapter (US and Canada)
BATTDOORLSERIES	Battery door

CALIBRATION

Calibration

This scale has been factory calibrated, and does not require calibration prior to use. If required, the scale can be calibrated. Calibration of your 498KL scale is performed using kilograms (KG) or pounds (LB), according to the unit of measure used upon entering into the calibration path. When calibrating in pounds, a total of 300 lbs is required, applied in increments of 100 lb, 200 lb and 300 lb. If calibrating in kilograms, a total of 120 kg is required, applied in increments of 40 kg, 80 kg and 120 kg.

Note: Only weights certified and traceable to national standards are to be used for calibration procedures.

ACTION	DISPLAY SHOWS
Pressing and holding the LB/KG and ZERO buttons at the same time, press the ON/OFF button to turn on the scale. Release all three buttons when "CAL" appears on the display. Numbers will appear indicating that you can begin calibration.	"CAL" followed by numbers
When calibration numbers stabilize, press the ZERO button. "C-100" (for LB mode) or "C-40" (for KG mode) will flash on the display, followed by "0".	Numbers followed by "C-100" (LB mode) or "C-40" (KG mode) then "0" or "1".
Place 100 lb or 40 kg on the scale. Numbers will appear on the display. When calibration numbers stabilize, press the ZERO button. "C-200" (for LB mode) or "C-80" (for KG mode) will appear on the display, followed by "0" or "1".	Numbers followed by "C-200" (LB mode) or "C-80" (KG mode) then "0" or "1".
Place an additional 100 lbs or 40 kg on the scale, for a total of 200 lbs or 80 kg. Numbers will appear on the display. When calibration numbers stabilize, press the ZERO button. "C-300" (for LB mode) or "C-120" (for KG mode) will appear on the display, followed by "0" or "1".	Numbers followed by "C-300" (LB mode) or "C-120" (KG mode) then "0" or "1".
Place an additional 100 lbs or 40 kg on the scale, for a total of 300 lbs or 120 kg. Numbers will appear on the display. When calibration numbers stabilize, press the ZERO button. "END" will appear on the display, followed by "OFF". The scale will automatically shut off.	"XXXXX" followed by "END" then "OFF"

TROUBLESHOOTING

Troubleshooting

Before contacting service personnel, refer to the following instructions to check and correct any failures.

Symptom	Possible Cause	Corrective Action
Scale does not turn on	<ol style="list-style-type: none"> 1. Dead battery 2. Faulty electrical outlet 3. Bad power supply 	<ol style="list-style-type: none"> 1. Replace batteries 2. Use a different outlet 3. Replace AC adapter
Questionable weight or the scale does not zero	<ol style="list-style-type: none"> 1. External object interfering with the scale 2. The display did not show "0.0" before weighing 3. Scale is not placed on a level floor 4. Scale is out of calibration 	<ol style="list-style-type: none"> 1. Remove interfering object from the scale 2. Ask the patient to get off the scale, zero the scale and begin weighing process again 3. Place the scale on a level floor and begin weighing process again 4. Check weight with known weight value
Weighing is performed but the weighing process takes too long and the weight does not lock on the displayed	The patient is not standing still	Ask the patient to stand still
The display shows "Over" message	The load on the scale exceeds the capacity (500 lb / 220 kg)	Remove the excess weight and use the scale according to its limits
The display shows "Lo" message	The batteries are depleted	Replace batteries according to instructions

WARRANTY

Limited Warranty

What does the Warranty Cover?

This Health o meter® Professional scale is warranted from date of purchase against defects of materials or in workmanship for a period of two (2) years. If product fails to function properly, return the product, freight prepaid and properly packed to Pelstar®, LLC (see "To Get Warranty Service", below, for instructions). If the manufacturer determines that a defect of material or in workmanship exists, the customer's sole remedy will be replacement of the scale at no charge. Replacement will be made with a new or remanufactured product or component. If the product is no longer available, replacement may be made with a similar product of equal or greater value. All replaced parts are covered only for the original warranty period.

Who is Covered?

The original purchaser of the product must have proof of purchase to receive warranty service. Please save your invoice or receipt. Pelstar® dealers or retail stores selling Pelstar® products do not have the right to alter, or modify or any way change the terms and conditions of this warranty.

What is Excluded?

Your warranty does not cover normal wear of parts or damage resulting from any of the following: negligent use or misuse of the product, use on improper voltage or current, use contrary to the operating instructions, abuse including tampering, damage in transit, or unauthorized repair or alternations. Further, the warranty does not cover natural disasters, such as fire, flood, hurricanes and tornadoes. This warranty gives you specific legal rights, and you may also have other rights that vary from country to country, state to state, province to province or jurisdiction to jurisdiction.

To get Warranty Service make sure you keep your sales receipt or document showing proof of purchase. Call (+1) 800-638-3722 or (+1) 708-377-0600 to receive a return authorization (RA) number, which must be included on the return label. Attach your proof of purchase to your defective product along with your name, address, daytime telephone number and description of the problem.

Carefully package the product and send with shipping and insurance prepaid to:

Pelstar, LLC

Attention R/A# _____

Return Department

9500 W. 55th St.

McCook, IL 60525

Extended Warranty Available*

This scale is eligible for Health o meter® Professional ScaleSurance® Extended Warranty Program. ScaleSurance® extends the warranty period for an additional two years. This extension to the standard Limited Warranty can be purchased with new scales or for a facility's existing scale before its current warranty has expired. To learn more, visit www.homscales.com/scalesurance/ or contact your medical supply distributor.

*Not available in all countries



PELSTAR®, LLC

West 55th St. McCook, IL 60525-7110 USA

1-800-638-3722 or 1-708-377-0600

PLEASE REGISTER YOUR SCALE FOR WARRANTY COVERAGE AT:

www.homscales.com

Health o meter® is a registered trademark of Sunbeam Products, Inc. used under license.

Health o meter® Professional products are manufactured, designed, and owned by Pelstar®, LLC.

We reserve the right to improve, enhance, or modify Health o meter® Professional product features or specifications without notice.

© Pelstar®, LLC 2019

Modelo 498KL Balanza Digital Con Pantalla Remota



E112697
UL 60601-1
CSA C22.2 No. 601.1-M90

User Instructions



PELSTAR[®], LLC 9500 West 55th St. McCook, IL 60525-7110 USA
Health o meter[®] Professional 498KL

www.homscales.com

© Pelstar[®], LLC 2019

weigh**easier**[®]

Gracias por su compra de este producto Health o meter® Professional. Lea este manual detenidamente y guárdelo para facilitar su consulta o capacitación.

ÍNDICE

Precauciones	81
Especificaciones	82
Certificaciones / Conectividad / Eliminación	83
Instrucciones de ensamblaje 498KL	84
Instrucciones de Montaje Del Soporte de la Pantalla	85
Instrucciones Para Montar la Pantalla en la Pared	86
Alimentando la Balanza	87
Instrucciones de Operación	89
Transporte	92
Mantenimiento	93
Calibración	94
Solución de problemas	95
Garantía	96

Nota: La balanza se calibró desde fábrica y no necesita calibrarse antes de utilizarse.

Registre la balanza para que la garantía sea válida en:
www.homscales.com/product-support/technical-support/product-warranty-registration

Para recibir actualizaciones y correcciones de las instrucciones de uso visite:
www.homscales.com

PRECAUCIONES

USO PREVISTO

Esta balanza profesional Health o meter® está diseñada para ser utilizada en un entorno médico profesional por personal médico capacitado. Este producto fue diseñado para pesar a los pacientes que están posicionados de manera segura y de pie en la plataforma. El uso previsto de la barra de altura es medir la altura del paciente. No modifique el producto ni lo use para otro fin que no sea el previsto.

Para evitar lesiones al paciente / cuidador o daños a su balanza, siga las instrucciones de este manual de usuario con mucho cuidado.

- No exceda la capacidad de peso especificada para esta balanza.
- Para un pesaje preciso, esta balanza debe colocarse en una superficie plana y estable.
- Para un pesaje preciso, verifique antes de cada uso la operación adecuada de acuerdo con el procedimiento descrito en este manual.
- No lo use en presencia de materiales inflamables o explosivos.
- Si la balanza se daña, no debe operarse hasta que reciba el mantenimiento adecuado.
- No transporte la balanza con un paciente u objeto en la balanza.
- No mueva ni baje la balanza por las escaleras, ya que podría dañar las partes internas.
- Asegúrese de que el adaptador de CA y la balanza no entren en contacto con líquidos, temperatura excesiva o humedad excesiva.

Seguridad del paciente / cuidador

- Esta balanza está diseñada para el pesaje estático de pacientes solamente. No se debe usar ninguna balanza para la transferencia del paciente.
- El paciente debe usar calcetines u otra forma de cobertura ligera de los pies durante el evento de pesaje.
- Para prevenir lesiones del paciente, el paciente debe ser atendido durante todo el evento de pesaje. Los cuidadores deben asegurarse de que el paciente está estable y proporcionar apoyo cuando sea necesario al subir y bajar de la balanza.

Utilizar la balanza con el adaptador de corriente eléctrica opcional:

- Utilice la balanza únicamente con el adaptador de corriente eléctrica proporcionado por Health o meter® Professional. Si utiliza un adaptador diferente anulará la garantía, y puede presentar un serio peligro de seguridad.
- Puede utilizar el adaptador de corriente ADPT31 (Estados Unidos o Canada) o el modelo ADPT30 (internacional). (no incluido)
- Antes de utilizar la balanza, verifique si el cable del adaptador de corriente eléctrica tiene grietas, desgaste o algún diente roto o doblado.
- Antes de usar la balanza, asegúrese que el adaptador de corriente eléctrica esté conectado a un enchufe con voltaje adecuado para su uso.
- Asegúrese que el enchufe esté conectado a un regulador o a otra fuente con protección eléctrica.
- Asegúrese que el adaptador de corriente eléctrica y la balanza no estén en contacto con líquidos y bajo temperatura o humedad excesiva.
- Desconecte el adaptador de corriente eléctrica, y almacene con cuidado el adaptador y el cable antes de desplazar la balanza.
- Si la balanza se conecta a otro dispositivo médico, no debe utilizar el adaptador de corriente. Desconecte el adaptador de corriente de la balanza y utilice sólo la batería. Con esto asegura un aislamiento eléctrico adecuado.

Al operar la balanza con pilas:

- Si se activa el indicador "Lo", reemplace la batería o conecte el adaptador de corriente eléctrica en ese instante.
- Al momento de reemplazar o insertar la batería, asegúrese de utilizar una batería nueva. En ningún caso, Pelstar®, LLC será responsable de los daños o lesiones que surjan o estén relacionados con el ensamblaje, el uso o el uso indebido de sus productos.
- Al momento de reemplazar o insertar la batería, asegúrese de utilizar una batería nueva.

En ningún caso, Pelstar®, LLC será responsable de los daños o lesiones que surjan o estén relacionados con el ensamblaje, el uso o el uso indebido de sus productos.

PRECAUCIONES / ESPECIFICACIONES (CONT.)

- Este equipo se ha probado y cumple con los límites de Compatibilidad Electromagnética (EMC, por sus siglas en inglés) para la Directiva de Dispositivos Médicos 93/42/EEC (EN 55011 Clase A y EN 60601-1-2). Dichos límites se establecieron para proporcionar una protección razonable en contra de la interferencia perjudicial dentro de una típica instalación médica. La balanza genera, utiliza y puede emitir energía de radiofrecuencia y, de no instalarse y utilizarse de acuerdo a estas instrucciones puede causar interferencia perjudicial en otros dispositivos cercanos. Sin embargo, no se garantiza que no ocurra interferencia dentro de una instalación en particular. Si la balanza causa interferencia negativa con otros dispositivos, que puede determinarse al apagar y encender el equipo, alentamos al usuario a tratar de eliminar la interferencia mediante una o más de las siguientes medidas:
 - Vuelva a orientar o colocar el dispositivo afectado.
 - Incremente la separación entre los equipos.
 - Conecte la balanza a un enchufe de un circuito diferente al utilizado por el otro dispositivo.
 - Contacte al Servicio al Cliente o a un servicio técnico especializado para que lo asista.

General

La balanza de columna digital a nivel de vista modelo 498KL utiliza tecnología computarizada muy sofisticada. Cada balanza de precisión está diseñada para mostrar medidas de peso exactas, confiables y repetibles. Además, cada balanza está diseñada para brindar al usuario características que hacen que el procedimiento de pesaje sea sencillo, rápido y práctico.

Esta balanza está configurado para utilizar la tecnología de pesaje de detección de movimiento con el fin de determinar el peso real de un paciente en movimiento.

El peso puede mostrarse en libras (lb) o en kilogramos (kg). Para mayor privacidad y comodidad en uso, la balanza cuenta con un cabezal de visualización remota que puede ser sostenido por el operador, colocado sobre una mesa u otra superficie plana, o montado en una pared. **La balanza puede funcionar con un adaptador de corriente eléctrica (no incluido) o con 6 baterías AA (incluidas).**

498KL Especificaciones de la balanza

Capacidad y resolución	500 lb x 0.2 lb (220 kg x 0.1 kg)	
Requisitos de energía	Adaptor Modelo No. UE15WCP1-090050SPA, Part No. UE160714HKKK1-P Adaptor Modelo No. UES06WNCP-090050SPA, Part No. UE190716HKSH2RM Adaptor Modelo No. / Part No. RHD10W090050 (No incluido) Entrada: 100-240VAC, 50/60Hz, 500mA Salida: 9.0V $\overline{\text{---}}$ 0.5A O 6 AA baterías (incluidas)	
Entorno	Temperaturas operacionales: 50°F to 104°F (10°C to 40°C) Temperaturas de almacenamiento: 32°F to 122°F (0°C to 50°C) Humedad máxima: 95% RH	
Dimensiones Físicas	Plataforma (Área de la plataforma) Ancho: 16 1/2" (41.9 cm) Profundidad: 13 3/4" (34.9 cm) Alto: 2 3/8" (6 cm) Peso: 14 lb (6.35 kg)	Montaje de la pantalla Ancho: 8" (20.4 cm) Profundidad: 4 1/2" (11.7 cm) Alto: 2" (4.9 cm) Peso: 1.2 lb (0.54 kg)

DEFINICIÓN DE LOS SÍMBOLOS



Atención, consulte los documentos adjuntos



Partes aplicadas tipo
BF



Suministro eléctrico de corriente alterna
(CA) y corriente continua (CC)

Descripciones de certificación

<div style="border: 1px solid black; padding: 5px; margin-bottom: 5px;"> ISO13485:2016 CERTIFIED </div> <div style="border: 1px solid black; padding: 5px;"> ISO 9001:2015 CERTIFIED </div>	<p>Pelstar®, LLC ha sido certificado oficialmente como fabricante de dispositivos médicos Health o meter® Professional en conformidad con estrictas condiciones legales. El sistema de control de calidad de Pelstar®, LLC cubre el diseño, la mercadotecnia y la distribución de las balanzas especializadas para la industria de la salud.</p>
 E112697 UL 60601-1	<p>Este producto se probó y cumple con las condiciones de:</p> <ol style="list-style-type: none"> 1. UL60601-1 Primera Edición: Seguridad para los Equipos Eléctricos Médicos 2. CSA C22.2 Número 601-1 M90: Equipo Eléctrico Médico

Las básculas Health o meter® Professional se fabrican en fábricas registradas por la FDA.

Eliminación de la balanza 498KL Scale



La balanza Health o meter® Professional debe eliminarse como deshecho electrónico de forma adecuada. Debe cumplir con las regulaciones nacionales, regionales o locales en vigor para eliminar desechos electrónicos o baterías. No se deshaga de este dispositivo en canales de desechos domésticos.

498KL INSTRUCCIONES DE ENSAMBLAJE

Antes de ensamblar

Cada balanza de columna digital a nivel de vista 498KL se envía desarmada dentro de una caja. Revise la caja con detenimiento para localizar daños causados durante el envío antes de desempacar la balanza. Si encuentra algún daño, contacte de inmediato al transportista o a un representante de Health o meter® Professional al teléfono 1-800-815-6615. Debe presentar cualquier queja ante el transportista al momento de recibir el paquete. La siguiente información menciona a detalle lo que encontrará dentro de la caja a medida que saca las partes para su ensamblaje.

Para evitar que alguno de los componentes se raspe, saque con cuidado cada parte y retire los materiales de embalaje. Aparte la caja y guárdela. Para evitar que alguna parte de la balanza se dañe durante el proceso de desembalaje, no utilice una navaja, cuchillo, tijeras o cualquier objeto puntiagudo para abrir el embalaje protector interno.

Lista de partes

- (2) Plataforma de la balanza
- (1) Display Montaje de la pantalla
- (1) El soporte de pantalla
- (6) Baterías AA
- (1) Instrucciones de Uso

Herramientas necesarias

Desarmador plano Phillips (no incluido)

INSTRUCCIONES DE MONTAJE DEL SOPORTE DE LA PANTALLA

Ensamblaje de la balanza 498KL

Nota: No utilice el soporte de pantalla para montaje en pared. El soporte de la pantalla es para uso superficial solamente. Para el montaje en pared, montar el conjunto de la pantalla directamente en la pared, consulte la página 86.

1. Retire cuidadosamente la plataforma de la caja junto con el montaje de la pantalla y colóquelos sobre una superficie plana, nivelada y seca.
2. Retire de la caja el soporte para la pantalla.
3. Retire los dos tornillos pequeños de la placa B.
4. Mientras sostiene la placa A, deslice hacia arriba la pestaña de la placa B bajo la pestaña central de la parte trasera de la placa A.
5. Alinee la placa A y la placa B, después asegúrese que los agujeros de los tornillos estén alineados.
6. Inserte los dos tornillos pequeños en la parte frontal de la placa A y a través de los agujeros de la placa B.
7. Con la ayuda del desarmador de cruz Phillips, ajuste los tornillos para asegurar la placa A en la placa B.
8. Deslice los dos pernos de montaje en el soporte para la pantalla dentro de los dos agujeros que se encuentran en la parte trasera del montaje de la pantalla. El soporte para la pantalla ya está listo para utilizarse.

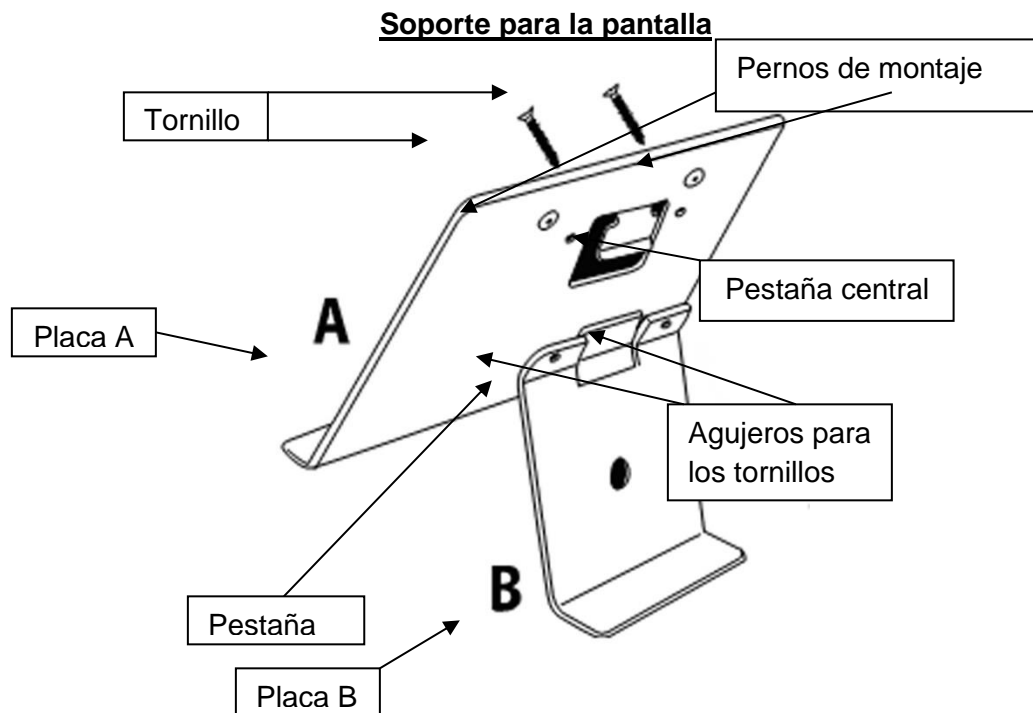

INSTRUCCIONES PARA MONTAR LA PANTALLA EN LA PARED

Atención: Al momento de colocar la pantalla sobre un muro, verifique que el área esté libre de líneas eléctricas, tubos de gas y otros riesgos para la seguridad. Asegúrese que el muro sea de material que pueda resistir el montaje de la pantalla.

Nota: El cabezal a distancia puede colocarse a una altura de hasta 6 pies (1.83 m) desde la base o puede montarse en el soporte para la pantalla (incluido) para colocarse sobre una mesa de hasta 6 pies (1.83 m) desde la base.

Nota: Para montar en un muro, instale el ensamblaje de la pantalla directo en el muro. No utilice el soporte de pantalla para montarla al muro. El soporte de pantalla solo se utiliza para superficies.

Partes necesarias

- (1) Montaje de la pantalla
- (2) Tornillos con taquete #8 (diámetro exterior nominal de 4.2 mm) NO INCLUYE
- (2) Taquetes de montaje, compatibles con muro de material NO INCLUYE

1. Coloque el la pantalla en el muro y trace con cuidado el contorno de la pantalla.
2. Marque una línea horizontal nivelada a 2.75" (70 mm) por debajo de la parte superior del contorno de la pantalla.
3. Marque una línea vertical a 3.1" (80 mm) de cada lado del contorno de la pantalla.
4. Utilice los taquetes adecuados de plástico o metal para el tipo de construcción.
5. En la intersección horizontal y vertical taladre con cuidado los agujeros de tamaños correspondientes.
6. Inserte los taquetes dentro del muro y ajuste los dos tornillos de montaje dentro de los taquetes. Ajuste la profundidad de los tornillos de tal forma que las cabezas de estos sobresalgan .125" (3.2 mm) del muro.

Precaución: Ajustar los tornillos para que las cabezas sobresalgan más de .125" (3.2 mm) puede dañar el montaje de la pantalla.

7. Coloque los agujeros de montaje de la pantalla sobre los tornillos de montaje y deslice hacia abajo el montaje de la pantalla para asegurarlo sobre los tornillos.

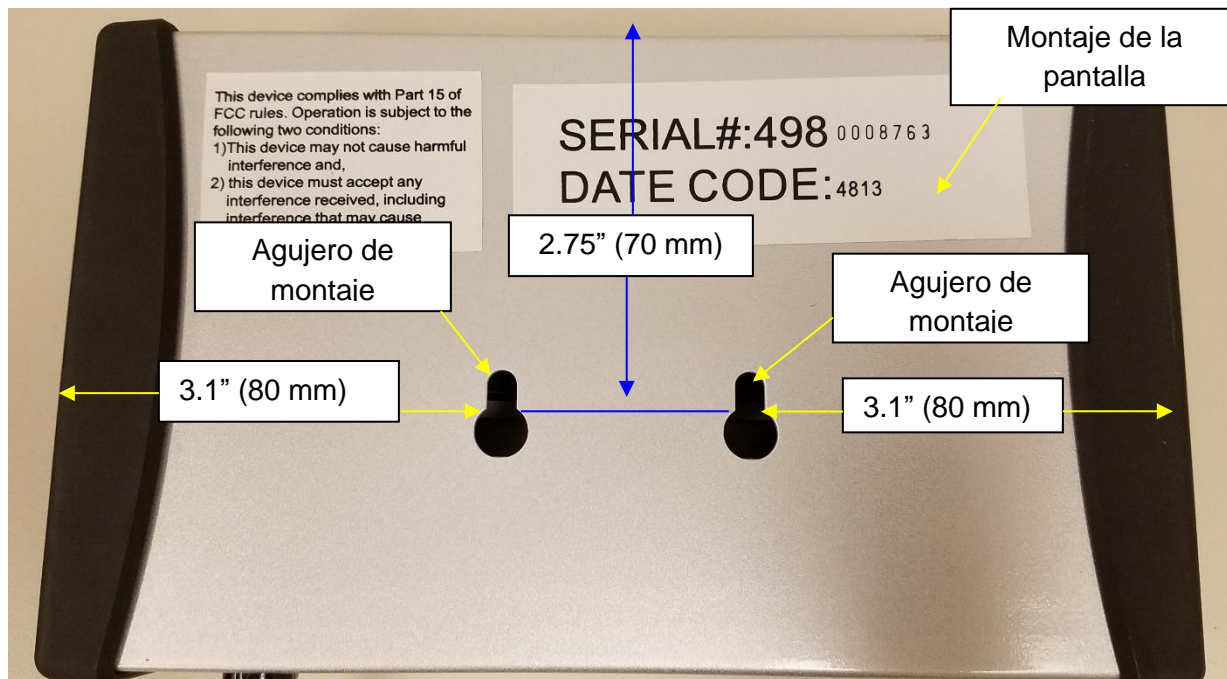

ALIMENTANDO LA BALANZA

Alimentando la Balanza / Insertar Baterías

1. Utilice un destornillador Phillips para quitar la cubierta de la batería en el lado del ensamblaje de la pantalla quitando los (2) tornillos de la cubierta de la batería (ver figura 5).
2. Reemplace o instale las baterías con baterías nuevas. Health o meter recomienda utilizar baterías de litio o alcalinas, ideales para operar a 130°F (54°C). No utilice baterías de Zinc-Carbón.
3. Vuelva a colocar la tapa de las baterías en su posición original.
4. Asegúrese de retirar todos los objetos de la balanza y después presione el botón ON/OFF para encender la balanza. La pantalla mostrará "Start" (Inicio), después "0.0" LB o "0.0" KG. Presione el botón LB/KG para seleccionar el modo de peso (LB o KG).

Nota: El icono de la batería que se encuentra en la pantalla no indica la energía restante de las baterías. Este icono aparece cuando la balanza utiliza baterías como fuente de energía.

Nota: La balanza siempre utilizará la última configuración de unidad de medida (LB or KG).

Nota: Consulte las instrucciones de solución de problemas si falló el procedimiento de configuración. Si el problema no se soluciona, póngase en contacto con el servicio de atención al cliente de Health o meter Professional Scales al Health o meter Professional Scales.

Nota: Si la pantalla muestra el mensaje "Lo", esto indica que la energía de las baterías es baja. Este mensaje no indica que exista un problema con el pesaje.

Atención: Si la balanza no se utiliza por algún tiempo, retire la batería para prevenir un riesgo de seguridad. La batería debe desecharse de acuerdo con las normas nacionales, regionales o locales en vigor de su país.

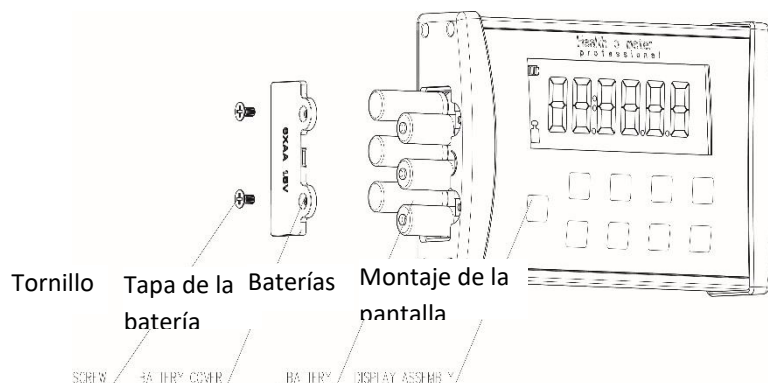

Adaptador de corriente eléctrica opcional

1. Conecte el adaptador opcional de corriente en el puerto para el adaptador de corriente que se encuentra en la pantalla.



Precaución: Para evitar riesgos de seguridad, use solo un adaptador de CA Health o meter® Professional.

2. Conecte el adaptador de corriente eléctrica dentro de la toma de corriente.
3. Cuando el adaptador de corriente eléctrica se desconecta de la balanza, esta utilizará la energía de las baterías instaladas.

Precaución: siempre enchufe el adaptador de CA en la balanza primero, luego en la fuente de alimentación / toma de corriente.

INSTRUCCIONES DE CONFIGURACION

Función de apagado automático

Como una función para ahorrar energía, la balanza se apagará automáticamente después de 2 minutos de inactividad. Esta función está activa por defecto.

Desactivar el apagado automático

1. Mientras que la balanza esté apagada, mantenga presionado el botón **HOLD/RELEASE**.
2. Mientras presiona el botón **HOLD/RELEASE**, presione el botón **ON/OFF** para encender la balanza.
3. Por unos instantes aparecerá **START** en la pantalla seguido de "AOF=0".
4. La función de apagado automático se ha desactivado y la balanza permanecerá encendida hasta que se apague de forma manual.

Activar el apagado automático.

1. Mientras que la balanza esté apagada, mantenga presionado el botón **HOLD/RELEASE**.
2. Mientras presiona el botón **HOLD/RELEASE**, presione el botón **ON/OFF** para encender la balanza.
3. Por unos instantes aparecerá **START** en la pantalla seguido de "AOF=1".
4. La función de apagado automático se activó.

Cambiar el modo de peso (LB a KG/KG a LB):

Nota: LB (libras) de peso es la unidad de medida por defecto al set-up / montaje inicial.

1. Presione el botón **ON/OFF** para encender la balanza.
2. Espere hasta que en la pantalla aparezca "0.0" LB o "0.0" KG.
3. Mantenga presionado el botón **LB/KG** hasta que la unidad de medida comience a parpadear.
4. Suelte el botón **LB/KG** y la balanza operará en el modo elegido.
5. Repita los pasos 3-4 para cambiar el modo de peso a una unidad de medida diferente como unidad por defecto.

Bloquear kilogramos y libras

El modo de peso por defecto para la balanza puede cambiar de lb/kg a utilizar solo kilogramos o libras.

Instrucciones KG Lock

1. Pulse el botón **ON / OFF** para encender la balanza. Espere a "0.0" para que aparezca en la pantalla.
2. Mantenga pulsado el botón **LB / KG** para que se muestre la unidad de medida de peso KG y continuar manteniendo pulsado el botón **LB / KG** durante aproximadamente 10 segundos.
3. Cuando la unidad de medida de peso KG parpadea , suelte el botón **LB / KG** . La unidad de medición de peso KG está bloqueado y permanece bloqueado incluso si la balanza se apaga.

Instrucciones LB Lock

Nota: Para bloquear en el modo de peso LB, debe seguir las instrucciones de arriba para bloquear en modo kilogramos de peso en primer lugar.

1. Una vez que la balanza está bloqueado en el modo KG, pulse y mantenga pulsado el botón **LB / KG** durante aproximadamente 10 segundos hasta que la unidad de medida de peso LB parpadea.
2. Cuando la unidad de medida de peso LB parpadea, suelte el botón **LB / KG**. La unidad de medición de peso LB está bloqueado y permanece bloqueado incluso si la balanza se apaga.

Desactivación de LB / KG Bloqueo

Nota: Si su balanza está bloqueada en modo KG, primero debe seguir las instrucciones anteriores para bloquear en modo de LB, y luego comenzar las instrucciones de abajo incapacitantes.

1. Pulse el botón **ON / OFF** para encender la balanza. Espere a "0.0" para que aparezca en la pantalla.
2. Mantenga pulsado el botón **LB / KG** hasta LB KG y parpadean en la pantalla. Cuando ambos LB KG y están parpadeando en la pantalla, suelte el botón **LB / KG**. La unidad de medición de peso está desbloqueado y presionando el botón **LB / KG** permitirá al usuario cambiar entre LB y KG.

INSTRUCCIONES DE OPERACIÓN

Teclado

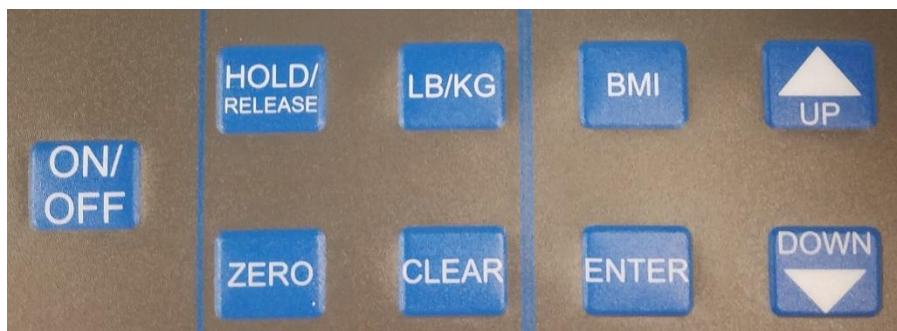

Función	Descripción
ON/OFF (Encender/Apagar)	Enciende y apaga la balanza.
ZERO (Cero)	Programa la balanza en ceros antes de utilizarla.
HOLD/RELEASE (Mantener/Borrar)	Mantiene en la pantalla el peso del paciente hasta volver a presionar el botón para borrar el valor.
BMI (Índice de Masa Corporal)	Muestra la pantalla para ingresar la altura y calcular el índice de masa corporal (IMC) del paciente.
LB/KG	Alterna entre libras (LB) y kilogramos (KG).
CLEAR (BORRAR)	Borra el peso incorrecto registrado cuando se utiliza en modo IMM.
UP ▲ (ARRIBA)	Incrementa la altura (incremento de 0.5 pulgadas / 0.5 centímetros)
DOWN ▼ (ABAJO)	Disminuye la altura (disminución de 0.5 pulgadas / 0.5 centímetros)
ENTER (Ingresar)	Se utiliza para aceptar el valor de la estatura en el modo IMC.

INSTRUCCIONES DE OPERACIÓN (CONTINUACIÓN)

Pesar un paciente

Nota: Cuando la balanza está encendida, siempre aparecerá la última configuración de unidad de medida (Libras o Kilogramos).

1. Asegúrese que ningún objeto se encuentre sobre la plataforma. Presione el botón **ON/OFF** para encender el la pantalla.
2. "StArt" aparecerá brevemente en la pantalla , seguido de" 0.0 " LB o" 0.0 " KG .



3. Asistir al paciente a la balanza. La balanza comenzará a mostrar información de peso. Cuando se determina un peso estable, aparecerá "LOCK" junto con el peso del paciente. Según el movimiento del paciente en la balanza, la balanza puede tardar varios segundos en fijarse en el peso.
Atención: Para evitar que el paciente se lesione, este debe recibir asistencia durante el proceso de pesaje.
4. Puede bloquear el peso en la pantalla presionando el botón **HOLD/RELEASE**. Para borrar, presione de nuevo el botón **HOLD/RELEASE**.
5. Después de calcular y grabar el peso, pida al paciente que descienda de la balanza.
6. Presione el botón **ON/OFF** para apagar la balanza.

Función Zero

Programa la balanza en ceros antes de utilizarla. El botón **Zero** también se utiliza para la función de tara como se menciona a continuación.

Función de tara

Cuando utilice esta balanza, el peso de un objeto, como un tanque de oxígeno portátil, puede sustraerse del valor total para determinar el peso real del paciente.

1. Asegúrese que ningún objeto se encuentre sobre la plataforma. Presione el botón **ON/OFF** para encender el la pantalla.
2. "StArt" aparecerá brevemente en la pantalla , seguido de" 0.0 " LB o" 0.0 " KG .
3. Coloque el objeto sobre la balanza. La pantalla mostrará el peso del objeto.
4. Presione el botón **ZERO**. La palabra "TARE" aparecerá en la pantalla, seguido de "0.0" LB o "0.0" KG.
5. Con el objeto sobre la plataforma de la balanza, solicite al paciente que también suba a la plataforma. La balanza restará de forma automática el peso del objeto y solo mostrará el peso del paciente.
6. Cuando retire el objeto de la plataforma, en la pantalla aparecerá "under" por unos instantes y después mostrará nuevamente "0.0" LB o "0.0" KG.

INSTRUCCIONES DE OPERACIÓN (CONTINUACIÓN)

Función BMI (Índice de Masa Corporal)

El índice de masa corporal (IMC) es una relación entre el peso y la altura del paciente que se interpreta como índice de masa corporal. El IMC se utiliza como herramienta para categorizar al paciente dentro de un peso insuficiente, normal, sobrepeso, obesidad u obesidad mórbida.

Nota: La balanza no calculará el IMC para un paciente que pese 24 libras (12 kg) o menos. Si no ingresa la altura del paciente dentro de los primeros 30 segundos después de haber presionado el botón **BMI**, la balanza regresará a su funcionamiento normal.

1. Asegúrese que ningún objeto se encuentre sobre la plataforma. Presione el botón **ON/OFF** para encender el la pantalla.
2. "StArt" aparecerá brevemente en la pantalla , seguido de" 0.0 " LB o" 0.0 " KG .
3. Asistir al paciente a la balanza. La balanza comenzará a mostrar información de peso. Cuando se determina un peso estable, aparecerá "LOCK" junto con el peso del paciente. Según el movimiento del paciente en la balanza, la balanza puede tardar varios segundos en fijarse en el peso.
4. Después de obtener el peso del paciente, presione el botón **BMI** mientras la balanza está encendida.
5. La pantalla mostrará 65.0" (en modo de libras) o 150.0 cm (en modo de kilogramos). Utilice los botones ▲ y ▼ para ingresar la estatura del paciente en pulgadas si pesa en lb o centímetros si pesa en kg.
6. Una vez que ingrese la altura, presione el botón **ENTER**.
7. La pantalla mostrará el índice de masa corporal del paciente.
8. Presione el botón **CLEAR** para regresar al funcionamiento normal de la balanza.

TRANSPORTE

La balanza puede colocarse fácilmente dentro de un estuche de transporte (# 64771) para guardarla o para desplazarla de una habitación a otra. La balanza no incluye el estuche de transporte # 64771 debe adquirirlo por separado. Para preparar la balanza para su transporte siga los siguientes pasos:

1. Retire el montaje de la pantalla y el soporte de su posición actual.
2. Desconecte el adaptador de corriente eléctrica de la plataforma y retire el adaptador del enchufe.
3. Almacene con cuidado el adaptador de corriente, el soporte para la pantalla y el montaje de la pantalla en el estuche de transporte para prevenir daños durante el transporte.
4. Si la plataforma está en el piso, levántela con cuidado y colóquela dentro del estuche de transporte. Coloque la balanza de tal forma que el puerto se encuentren hacia el frente.
5. Cierre la tapa del estuche de transporte sobre la balanza.
6. Agarre la correa del estuche y levántelo con cuidado hasta una posición vertical. Coloque la correa sobre el hombro. Ya está listo para transportar la balanza.



El estuche de transporte opcional (it # 64771)



MANTENIMIENTO

Mantenimiento

Las siguientes páginas le mostrarán instrucciones para dar mantenimiento, limpiar, calibrar y solucionar problemas de la balanza 498KL. Las operaciones de mantenimiento que no aparezcan en este manual deberán realizarse por personal capacitado.

Atención: Antes de utilizarse por primera vez, o después de largos periodos sin utilizarla, asegúrese que la balanza funciona correctamente. Si la balanza no funciona de forma correcta, pida la asistencia de personal capacitado.

1. Revise la apariencia general de toda la balanza para encontrar daños, raspaduras o roturas.
2. Verifique que el cable del adaptador de corriente eléctrica no esté roto o raspado y si las puntas no están dañadas o dobladas.

Nota: La balanza es un dispositivo de pesaje de extrema sensibilidad. Los artículos como ropa o toallas que coloque o deje caer sobre la balanza pueden ocasionar que la unidad se active. Para prevenir que las baterías se agoten, no almacene o deje objetos sobre la balanza.

Limpieza y Desinfección

El cuidado apropiado y la limpieza son esenciales para asegurar una larga vida de pesaje exacto y efectivo.

Precaución: Desconecte la báscula de la fuente de energía del adaptador CA antes de limpiar la unidad.

1. Health o meter® Professional recomienda el uso de una de las siguientes soluciones en un paño suave o toallita desechable.

- solución suave de jabón y agua
- alcohol isopropílico al 70%
- solución de peróxido de hidrógeno, concentración 1-5%

Después de la limpieza/desinfección, pase un paño humedecido con agua y luego un paño limpio y seco. Para evitar la acumulación de residuos o superficies mojadas, asegúrese de que la pantalla y los componentes de la báscula están completamente secos luego de la limpieza.

2. Nunca utilice materiales ásperos o abrasivos para limpiar la báscula, ya que éstos arruinan el acabado de la misma.
3. No sumerja la báscula en agua o en ningún otro líquido.
4. No vierta ni atomice líquidos directamente sobre la báscula.

Partes de reemplazo

Si necesita reparar el estadímetro, puede encontrar partes de reemplazo. Póngase en contacto con el servicio de atención al cliente de Health o meter Professional Scales al 1-800-815-6615 para preguntar si existen partes de reemplazo disponibles.

Código de parte	Descripción
500KLFOOT	Pie para la base
500KLMAT	Estera de reemplazo para la plataforma
BATTDOORL SERIES	Puerta del compartimiento de la batería
ADPT30	Adaptador de corriente (International)
ADPT31	Adaptador de corriente (US y Canada)

CALIBRACIÓN

La balanza se calibró desde fábrica y no necesita calibrarse antes de utilizarse. De ser necesario, la balanza puede calibrarse. La calibración de la balanza se efectúa utilizando kilogramos (KG) o libras (LB) de acuerdo con las unidades de medida utilizadas al momento de ingresar el procedimiento de calibración. Cuando se calibra en libras, se requiere un total de 500 lb (o 300 lb para los modelos más nuevos), aplicado en incrementos de 100 lb, 200 lb, 300 lb y 500 lb. Si se calibra en kilogramos, se requieren un total de 200 kg (o 120 kg para los modelos nuevos), aplicado en incrementos de 40 kg, 80 kg, 120 kg y 200 kg.

Nota: Sólo los pesos certificados y trazables a patrones nacionales se van a utilizar para los procedimientos de calibración.

Para balanzas con códigos de fecha superiores a 2217, solo se requieren 300 lb (120 kg) de pesos para la calibración. Consulte la etiqueta blanca en la parte posterior del cabezal de la pantalla para determinar el código de fecha de su balanza.

Ejemplo: Código de fecha 4217, el procedimiento de calibración se completa después de 300 lb (120 kg).

ACCIÓN	MENSAJE EN PANTALLA
Mantenga presionado los botones lb/kg y ZERO al mismo tiempo, después presione el botón ON/OFF para encender la balanza. En la pantalla aparecerá "CAL" por unos instantes, seguido de cinco números que indican que puede realizar la calibración. Suelte los tres botones.	"CAL" seguido de "XXXXX"
Presione el botón ZERO . En la pantalla parpadeará "C-100" (para LB) o "C-40" (para KG) seguido de "0" o "1".	"XXXXX" seguido de "C-100" (para LB) o "C-40" (para KG) después "0".
Coloque 100 libras o 40 kilogramos sobre la balanza. Aparecerán cuatro números en la pantalla. Cuando se estabilicen los números de calibración, presione el botón ZERO . En la pantalla parpadeará "C-200" (para LB) o "C-80" (para KG) seguido de "0" o "1".	"XXXXX" seguido de "C-200" (para LB) o "C-80" (para KG) después "0".
Coloque 100 lb o 40 kg adicionales en la balanza, para un total de 200 lb u 80 kg. Aparecerán cuatro números en la pantalla. Cuando se estabilicen los números de calibración, presione el botón ZERO . En la pantalla aparecerá "C-300" (para LB) o "C-120" (para KG) seguido de "0" o "1".	"XXXXX" seguido de "C-300" (para LB) o "C-120" (para KG) después "0".
Coloque 100 lb o 40 kg adicionales en la balanza, para un total de 300 lbs o 120 kg. Aparecerán cuatro números en la pantalla. Cuando se estabilicen los números de calibración, presione el botón ZERO . * Para los modelos con códigos de fecha superiores a 2217, el procedimiento de calibración se ha completado y aparecerá "END" en la pantalla. Para modelos con códigos de fecha inferiores a 2217, En la pantalla aparecerá "C-500" (para LB) o "C-200" (para KG) seguido de "0" o "1".	"XXXXX" seguido de "C-500" (para LB) o "C-200" (para KG) después "0". (o "END" para modelos con códigos de fecha superiores a 2217)
Coloque 200 lb u 80 kg adicionales en la balanza, para un total de 500 lb o 200 kg. Aparecerán cuatro números en la pantalla. Cuando se estabilicen los números de calibración, presione el botón ZERO . En la pantalla aparecerá "END", seguido de "OFF". La balanza se apagará automáticamente.	"XXXXX" seguido de "END", después "OFF"

SOLUCIÓN DE PROBLEMAS

Solución de Problemas

Antes de solicitar asistencia técnica, consulte las siguientes instrucciones para revisar y corregir cualquier falla.

Problema	Posible causa	Acción correctiva
La balanza no enciende	<ol style="list-style-type: none">1. Batería descargada2. Enchufe eléctrico defectuoso3. No hay corriente eléctrica	<ol style="list-style-type: none">1. Reemplace las baterías2. Utilice otro enchufe3. Reemplace el adaptador de corriente eléctrica
Peso cuestionable o la balanza no realiza la sustracción	<ol style="list-style-type: none">1. Un objeto externo interfiere con la balanza2. La pantalla no muestra "0.0" antes del pesaje.3. La balanza no se encuentra sobre una superficie nivelada4. La balanza no está calibrada	<ol style="list-style-type: none">1. Retire el objeto que interfiere con la balanza.2. Solicite que el paciente descienda de la balanza, restablezca en ceros la balanza y comience de nuevo el procedimiento3. Coloque la balanza en una superficie nivelada y comience de nuevo el procedimiento4. Compare el peso con el valor conocido
Se realiza el pesaje pero el cálculo toma demasiado tiempo y el peso no se bloquea en la pantalla.	El paciente se mueve mucho	Solicite al paciente que permanezca quieto
La pantalla muestra el mensaje "Over"	La carga sobre la balanza excede la capacidad (500 lb / 220 kg)	Retire el peso excesivo y utilice la balanza de acuerdo a estos límites
La pantalla muestra el mensaje "Lo"	Las baterías no tienen energía	Reemplace las baterías de acuerdo con las instrucciones

GARANTÍA

Garantía

¿Qué cubre la garantía?

Las balanzas Health o meter® Professional tienen garantía desde la fecha de compra contra defecto de material o fabricación por un periodo de dos (2) años. Si el producto no funciona correctamente, devuélvalo, con los gastos de envío pagados y embalado correctamente a Pelstar®, LLC (consulte "Obtener servicio de garantía" a continuación para mayor información). Si el fabricante determina que existe un defecto de fabricación en el material, la única solución será reemplazar la balanza sin cargo alguno. El reemplazo se realizará con un producto o componente nuevo o reconstruido. Si el producto ya no está disponible, el reemplazo puede realizarse con un producto similar de igual valor o mayor. Todas las partes reemplazadas tienen cobertura solo durante el periodo original de la garantía.

¿Qué alcance tiene la cobertura?

El comprador original del producto debe comprobar la compra para recibir el servicio de garantía. Guarde la factura o recibo. Los distribuidores o minoristas de productos Pelstar® no tienen el derecho de alterar, modificar o en cualquier modo cambiar los términos y condiciones de esta garantía.

¿Qué excluye la garantía?

La garantía no cubre el desgaste normal de los componentes o daños resultantes de: uso negligente o mal uso del producto, uso de voltaje o corriente inadecuados, uso diferente a las instrucciones de operación, abuso o modificación, daños durante el transporte, o reparaciones o alteraciones no autorizadas. Además, la garantía no cubre desastres naturales, como fuego, inundaciones, huracanes y tornados. La garantía le brinda derechos jurídicos específicos y también puede tener otros derechos que varían dependiendo del país, estado, municipio o jurisdicción.

Para hacer válida la garantía, asegúrese de tener la factura de compra o algún documento que compruebe la compra. Llame al (+1) 800-638-3722 o (+1) 708-377-0600 para recibir un número de autorización de devolución (RA, por sus siglas en inglés), que deberá incluirse en la etiqueta de devolución. Adjunte el embalaje de compra en el producto defectuoso junto con su nombre, domicilio, teléfono de contacto y descripción del problema. Empaque con cuidado el producto y envíelo con seguro y gastos de envío pagados a:

Pelstar, LLC

Attention R/A# _____

Return Department

9500 West 55th Street

McCook, IL 60525

Garantía Extendida Disponible*

Esta báscula es elegible para el Programa de Garantía Extendida ScaleSurance de Health o meter® Professional. ScaleSurance prolonga el período de la garantía por dos años adicionales. Esta extensión a la Garantía Limitada estándar se puede comprar con productos nuevos o para los existentes en instalaciones antes de que haya expirado su garantía actual. Para aprender más, visite www.homsscales.com/scalesurance/ o póngase en contacto con su distribuidor de suministros médicos.

* no disponible en todos los países



PELSTAR®, LLC

9500 West 55th St. McCook, IL 60525-7110 USA

1-800-638-3722 or 1-708-377-0600

PARA QUE LA GARANTÍA SEA VÁLIDA, REGISTRE LA BÁSCULA EN:

www.homsscales.com

© Pelstar®, LLC 2019

Health o meter® es una marca registrada de Sunbeam Products, Inc. usada bajo licencia. Los productos Health o meter® Professional son fabricados, diseñados, y de propiedad de Pelstar®, LLC. Nos reservamos el derecho de mejorar, realzar, o modificar las características o especificaciones de los productos Health o meter® Professional sin previo aviso.

Health o meter[®]
P r o f e s s i o n a l

Modèle 498KL

Balance digitale à téléaffichage



E112697
UL 60601-1
CSA C22.2 No. 601.1-M90

Instructions de l'Utilisateur



PELSTAR[®], LLC 9500 West 55th St. McCook, IL 60525-7110 USA

www.homscales.com

Health o meter[®] Professional 498KL

© Pelstar[®], LLC 2019

weigh**easier**[®]

Merci d'avoir acheté ce produit Health o meter® Professional. Veuillez lire ce manuel attentivement, et le garder comme référence ou comme formation.

TABLE DES MATIÈRES

Précaution et Avertissement	99
Spécifications / Définition des Symboles.....	100
Certifications / Connectivité / Disposition	101
498KL Instructions d'Assemblage Balance	102
Instructions D'assemblage Du Support D'affichage.....	103
Instructions Affichage Mural	104
Alimentation de la Balance.....	105
Instructions De Montage	106
Instructions D'utilisation.....	107
Transport.....	110
Entretien.....	111
Calibration	112
Dépannage.....	113
Garantie	114

Note: Cette balance a été calibrée en usine, et n'a pas besoin d'être calibrée avant l'utilisation.

Veuillez enregistrer votre balance pour la couverture de garantie au:
www.homscales.com/product-support/technical-support/product-warranty-registration

Pour des mises à jour et révisions des instructions de l'utilisateur veuillez aller au:
www.homscales.com

PRÉCAUTION ET AVERTISSEMENT

UTILISATION PRÉVUE

Cette balance professionnelle Health o meter® est destinée à être utilisée dans un environnement médical professionnel par un personnel médical formé. Ce produit a été conçu pour peser les patients qui sont positionnés en toute sécurité et debout sur la plate-forme. L'utilisation prévue de la tige de hauteur est de mesurer la taille du patient. Ne modifiez pas le produit et ne l'utilisez pas à d'autres fins que celles pour lesquelles il a été conçu.

Pour éviter les blessures ou les dommages causés par le patient / soignant à votre balance, veuillez suivre très attentivement les instructions contenues dans ce mode d'emploi.

- Ne dépassez pas la capacité de poids spécifiée pour cette balance.
- Pour une pesée précise, cette balance doit être placée sur une surface plane et stable.
- Pour une pesée précise, vérifiez avant chaque utilisation le bon fonctionnement conformément à la procédure décrite dans ce manuel.
- Ne pas utiliser en présence de matériaux inflammables ou explosifs.
- Si la balance est endommagée, elle ne doit pas être utilisée avant d'avoir été correctement entretenue.
- Ne transportez pas la balance avec un patient ou un objet sur la balance.
- Ne pas faire rouler ou descendre la balance dans les escaliers, cela pourrait endommager les pièces internes.
- Ne roulez pas et ne tirez pas la balance dans les escaliers, cela pourrait endommager les pièces internes.
- Assurez-vous que l'adaptateur secteur et la balance n'entrent pas en contact avec des liquides, une température excessive ou une humidité excessive.

Sécurité des patients / soignants

- Cette balance est conçue pour le pesage statique des patients seulement. Aucune balance ne doit être utilisée pour le transfert du patient.
- Le patient doit porter des chaussettes ou une autre forme de revêtement de pied léger lors d'un événement de pesée.
- Pour prévenir les blessures chez le patient, le patient doit être assisté pendant tout l'événement de pesée. Les aidants naturels devraient s'assurer que le patient est stable et fournir un soutien au besoin lors de l'entrée et la sortie de l'balance.

Lors de l'utilisation de cette balance avec l'adaptateur AC optionnel:

- Utilisez exclusivement cette balance avec l'adaptateur AC fournis par Health o meter® Professional. L'utilisation d'un adaptateur non-indiqué annulera la garantie, et peut poser un sérieux risque de sécurité.
- Pour utilisation avec l'adaptateur AC ADPT31 (États-Unis ou Canada) ou ADPT30 (International). (non inclus)
- Avant l'utilisation de cette balance, inspectez le fil d'alimentation de l'adaptateur AC pour du craquement / effilochage ou pour des prises brisées / pliées.
- Avant l'utilisation de cette balance, assurez-vous que l'adaptateur AC est branché dans une prise d'alimentation avec un voltage approprié pour l'utilisation.
- Assurez-vous que l'adaptateur AC est branché à un disjoncteur de circuit ou autre source d'alimentation protégée.
- Assurez-vous que l'adaptateur AC et la balance n'entrent pas en contact avec des liquides, une température excessive ou une humidité excessive
- Débranchez l'adaptateur AC, et entreposez avec attention l'adaptateur et le fil de l'adaptateur avant de déplacer la balance.
- Si la balance est branchée à un autre appareil médical, l'adaptateur AC ne doit pas être utilisé. Débranchez l'adaptateur AC de la balance et utilisez seulement l'alimentation de la batterie. Ceci assure une isolation électrique adéquate.

Lorsque vous utilisez la balance avec des piles:

- Si l'indicateur « Lo » est allumé, remplacez les batteries ou utilisez l'adaptateur AC aussitôt que possible.
- Lorsque vous remplacez / insérez des batteries, assurez-vous d'utiliser uniquement des nouvelles batteries.

En aucun cas, Pelstar®, LLC ne sera responsable des dommages ou blessures résultant de ou liés à l'assemblage, à l'utilisation ou à la mauvaise utilisation de ses produits.

PRÉCAUTION ET AVERTISSEMENT / SPÉCIFICATIONS

- Cet équipement a été testé et est conforme aux limites EMC pour les Directives d'Appareils Médicaux 93/42/EEC (EN 55011 Class A et EN 60601-1-2). Ces limites sont conçues pour fournir une protection raisonnable contre les interférences néfastes dans une installation médicale typique. L'équipement génère, utilise et peut radier de l'énergie de fréquences radio et, si pas installé et utilisé en conformité avec ces instructions, peut causer des interférences néfastes avec d'autres appareils de l'établissement. Cependant, il n'y a pas de garantie que des interférences ne surviendront pas dans une installation particulière. Si l'appareil cause des interférences néfastes avec d'autres appareils, ce qui peut être déterminé en allumant et éteignant l'équipement, nous encourageons l'utilisateur à essayer d'éliminer l'interférence avec une ou plusieurs des mesures suivantes:
 - Réorienter ou ressituer l'appareil receveur.
 - Accroître la séparation entre les équipement.
 - Relier l'équipement dans une prise ou un circuit différent des autres appareils.
 - Consultez le service à la clientèle ou un service de technicien sur le terrain pour de l'aide.

Général

La balance numérique de modèle 498KL utilise une technologie de microprocesseur hautement sophistiquée. Chaque balance de précision est conçue pour fournir des mesures de poids précises, fiables et constantes. De plus, chaque balance est conçue pour fournir à l'utilisateur des fonctionnalités qui rendent la pesée simple, rapide, et pratique.

La balance est configuré pour utiliser la technologie de pesage de détection de mouvement afin de déterminer le poids réel d'un patient en mouvement.

Le poids peut être affiché en livres (lb) ou en kilogrammes (kg). Pour plus d'intimité et de confort d'utilisation, l'échelle comporte une tête d'affichage à distance qui peut être détenu par l'opérateur, placé sur une table ou toute autre surface plane, ou monté sur un mur. **La balance peut être alimentée en utilisant un l'adaptateur (non-inclus) ou avec 6 batteries AA (inclus).**

Caractéristiques Balance 498KL

Capacité et Résolution	500 lb x 0.2 lb (220 kg x 0.1 kg)	
Exigences d'Alimentation	Adaptateur Model No. UE15WCP1-090050SPA, Part No. UE160714HKKK1-P Adaptateur Model No. UES06WNCP-090050SPA, Part No. UE190716HKSH2RM Adaptateur Model No. / Part No. RHD10W090050 (non-inclus) Entrée: 100-240V – 50/60Hz, 500mA Sortie: 9.0V $\overline{\text{---}}$ 0.5A Ou 6 AA Batteries (inclus)	
Températures:	Ambiantes d'utilisation: 50°F à 104°F (10°C à 40°C) Températures d'entreposage 30°F à 122°F (0°C à 50°C) Humidité Maximale: 95% RH	
Dimensions Physiques	Plateforme Largeur: 16 1/2" (419 mcm) Profondeur: 13 3/4" (349 mm) Hauteur: 2 3/8" (60 mm) Poids: 14 lb (6.35 kg)	Téléaffichage Largeur: 8" (204 mm) Profondeur: 4 1/2" (117 mm) Hauteur: 2" (49 mm) Poids : 1.2 lb (0.54 kg)

DÉFINITION DES SYMBOLES



Attention, Consultez les Documents Joint





Pièces Appliquées Type BF



Bloc d'Alimentation AC à DC

CERTIFICATIONS / DISPOSITION

Descriptions de Certification

 	Pelstar®, LLC a été officiellement certifié comme fabricant d'appareils médicaux Health o meter® Professional conformément aux exigences légales. Le système d'assurance de qualité Pelstar®, LLC couvre le développement, production, vente et service de balances médicales et de systèmes de mesure.
	Ce produit est testé et répond aux exigences de: 1. UL60601-1 Première Édition: Sécurité pour Équipement Médical Électrique 2. CSA C22.2 No. -1-M90 Équipement Médical Électrique

Les balances Health o meter® Professional sont fabriquées dans des usines enregistrées par la FDA.

Disposition Balance 498KL



Cette balance Health o meter® Professional doit être jetée de façon appropriée, comme déchet électronique. Suivez les réglementations nationales, régionales ou locales s'appliquant à vous pour disposer de vos déchets électroniques ou batteries. Ne jetez pas cet appareil dans les ordures domestiques.

498KL INSTRUCTIONS D'ASSEMBLAGE

Avant Assemblage

Chaque balance numérique à faisceau au niveau des yeux 498KL est livrée dans une seule boîte. Inspectez attentivement l'extérieur de la boîte pour tout dommage de livraison avant de l'ouvrir. S'il y a du dommage, contactez votre livreur ou un représentant Health o meter® Professional immédiatement au 1-800-815-6615. Les réclamations doivent être déposées avec le livreur aussi tôt que possible après la réception du paquet. L'information suivante décrit en détail ce que vous trouverez dans la boîte principale lorsque vous la déballez.

Pour prévenir d'endommager la balance, retirez avec soin l'unité de la boîte et enlevez tous les matériaux d'emballage. Mettez la boîte de côté pour l'entreposage. Pour éviter d'égratigner une des parties de la balance lors du déballage, n'utilisez pas d'exacto, de couteau, de ciseaux ou tout autre objet pointu pour ouvrir l'emballage protecteur.

Liste des Pièces

- (2) Scale platform
- (1) Display assembly
- (1) Display bracket
- (6) AA batteries
- (1) User instructions

Outils Requis

Tournevis à tête Philips (non-inclus)

INSTRUCTIONS D'ASSEMBLAGE DU SUPPORT D'AFFICHAGE

Assemblage du support d'affichage

Note: Remarque: Ne pas utiliser le support d'affichage pour le montage sur le mur. Le support d'affichage est destiné uniquement à la surface. Pour le montage mural, montez l'ensemble d'affichage directement sur le mur, voir page 104.

1. Enlevez avec soin la plateforme de la balance et l'assemblage de l'écran de la boîte, et placez la plateforme de la balance et l'assemblage de l'écran sur une surface plane, nivelée et sèche.
2. Enlevez le support de l'écran de la boîte.
3. Enlevez les deux petites vis de la plaque B.
4. Pendant que vous tenez la plaque A, glissez la languette de la plaque B sous la languette centrale à l'arrière de la plaque A.
5. Alignez la plaque A et la plaque B, et assurez-vous que les trous de vis sont alignés.
6. Insérez les deux petites vis dans le devant de la plaque A et dans les trous de la plaque B.
7. Utilisant un tournevis à tête Phillips, serrez les vis pour fixer la plaque A à la plaque B.
8. Glissez les deux goujons de fixation du support de l'écran dans les deux trous de montage à l'arrière de l'assemblage de l'écran. Le support de l'écran est maintenant prêt à être utilisé.

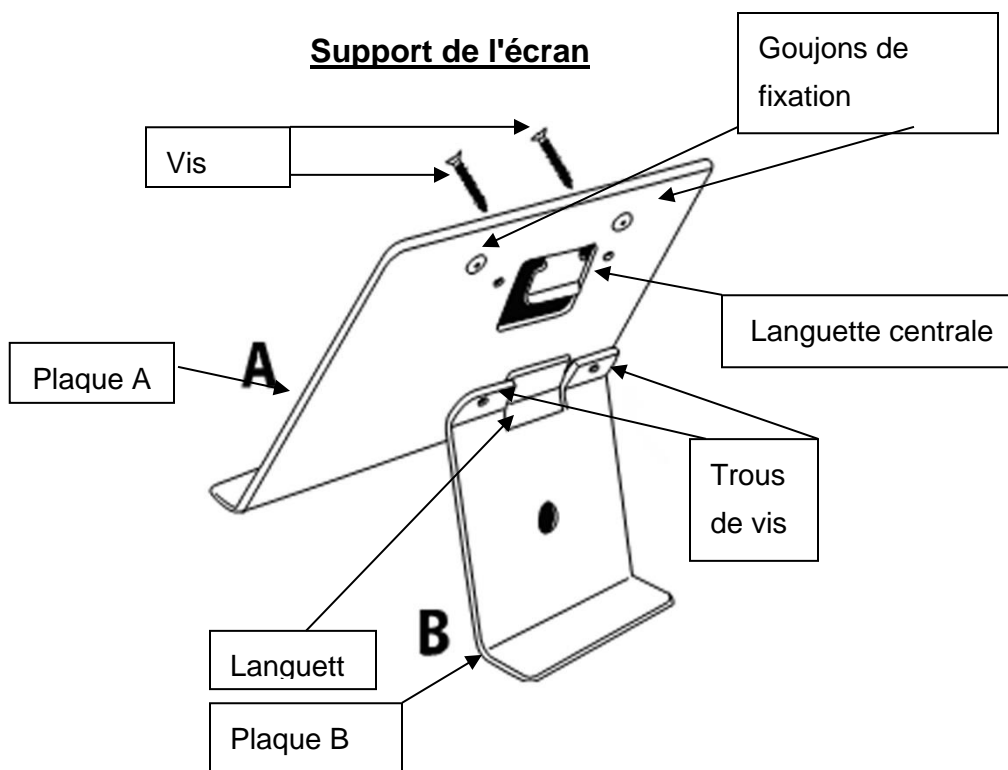

INSTRUCTIONS AFFICHAGE MURAL

Mise en Garde: Lors de la fixation murale de l'assemblage de l'affichage, assurez-vous que l'emplacement est libre de lignes électriques, de tuyaux de gaz, ou d'autres dangers de sécurité. Assurez-vous que le mur est assez solide pour supporter l'assemblage de l'écran.

Note: L'affichage séparé peut être posé sur un mur jusqu'à 6 pieds (1.83m) de la base ou elle peut être posée sur le support de l'écran (inclus) pour un placement sur une table de jusqu'à 6 pieds (1.83m).

Note: Pour assembler au mur, assembler l'ensemble de l'écran directement au mur. N'utilisez pas de support d'écran pour l'assemblage au mur. Le support d'écran est pour l'utilisation sur surface seulement.

Pièces Requises

- (1) Assemblage de l'écran
- (2) Vis d'ancrage #8 (4.2mm OD nominal) NON INCLUS
- (2) Ancres de montage, compatible avec la construction du mur NON INCLUS

1. Positionnez le module de l'affichage sur le mur, et tracez avec précaution autour du contour de l'affichage.
2. Marquez un ligne horizontale, 2,75" (70 mm) sous le dessus du contour de l'affichage.
3. Marquez une ligne verticale de 3,1" (80 mm) de chaque côté du contour de l'affichage.
4. Utilisez les ancres en plastique ou métal appropriés pour le type de construction de mur.
5. Sur l'intersection horizontale et verticale, percez des trous de vis de grosseur appropriée.
6. Insérez les ancres dans le mur, et vissez les deux vis de montage dans les ancres. Ajustez la profondeur de la tête de la vis pour que les têtes de vis dépassent de ,125" (3.2 mm) du mur. **Avertissement: Étendre les têtes de vis de plus que ,125" (3.2 mm) peut endommager le montage de l'affichage.**
7. Positionnez les trous du support du montage de l'écran sur les vis de support, et tirez avec attention le montage de l'écran vers le bas pour le positionner.

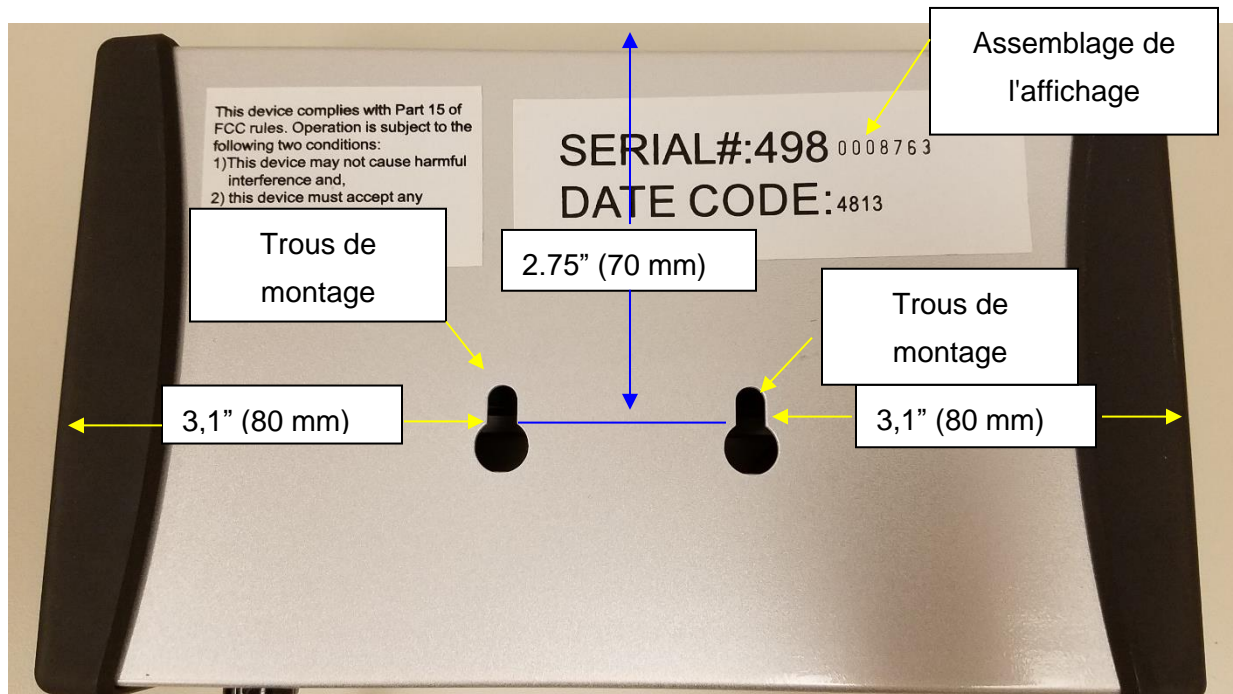

ALIMENTATION DE LA BALANCE

Préparer la balance 498KL pour l'utilisation/Insérer les batteries

1. Utilisez un tournevis cruciforme pour retirer le couvercle de la batterie sur le côté de l'ensemble d'affichage en dévissant les (2) vis du couvercle de la batterie.
2. Remplacez ou installez de nouvelles batteries. Health o meter® Professional recommande d'utiliser une batterie alcaline ou au lithium, classée pour une utilisation à 130°F (54°C). Ne pas utiliser de batterie zinc-carbone.
3. Remplacez le couvercle de la batterie sur l'écran.
4. S'assurer que tous les objets sont retirés de la balance, et puis appuyez sur le bouton **ON/OFF** pour allumer la balance. L'écran affichera « Start », puis « 0.0 » LB ou « 0.0 » KG. Appuyez sur le bouton **LB/KG** pour sélectionner le mode de pesée (LB ou KG).

Note: L'icône pile de l'affichage n'indique pas la durée de vie de la pile. L'icône pile est affiché lorsque la balance utilise des piles comme source d'alimentation.

Note: Cette balance retournera toujours aux réglages et unités utilisés en dernier (LB ou KG).

Note: Si la procédure de configuration échoue, référez-vous aux instructions de dépannage. Si le problème n'est pas réglé, contactez le service à la clientèle des balances Health o meter Professional au 1-800-815-6615.

Note: Si « Lo » apparaît sur l'affichage, cela indique que les piles sont faibles. Cela n'indique pas un problème avec la mesure de poids.

Avertissement: Si la balance ne sera pas utilisée pendant une certaine durée, enlevez les batteries pour éviter tout risque de sécurité. La disposition des batteries doit être faite conformément avec les réglementations nationales, régionales ou locales en vigueur s'appliquant à vous

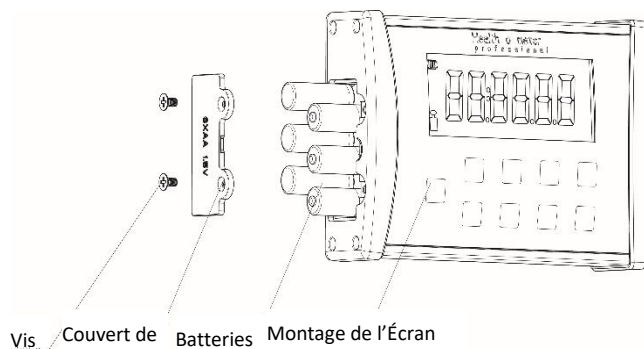

Adaptateur AC Optionnel

1. Reliez l'adaptateur optionnel AC dans la prise de l'adaptateur sur la plateforme de la balance.



Avertissement: Pour éviter tout danger pour la sécurité, utilisez uniquement un adaptateur secteur Health o meter® Professional.

2. Brancher l'adaptateur AC dans la source d'alimentation.
3. Lorsque l'adaptateur AC est débranché de la balance, la balance utilisera l'alimentation des batteries si les batteries sont installées.

Attention: Branchez toujours l'adaptateur secteur sur la balance d'abord, puis sur la source d'alimentation / la prise murale.

INSTRUCTIONS DE MONTAGE

Fonction d'arrêt automatique

En tant que fonctionnalité d'économie d'énergie, la balance s'éteindra automatiquement après 2 minutes d'inactivité. Par défaut cette fonction est activée.

Désactiver l'arrêt automatique

1. Pendant que la balance est éteinte, appuyez et maintenez enfoncé le bouton **HOLD/RELEASE**.
2. Pendant que vous maintenez enfoncé le bouton **HOLD/RELEASE**, appuyez le bouton **ON/OFF** pour allumer la balance.
3. «START» apparaîtra brièvement sur l'écran suivi de « AOF=0».
4. L'arrêt automatique est maintenant désactivé, et la balance le restera jusqu'à ce que la balance soit manuellement éteinte.

Activer l'arrêt automatique

1. Pendant que la balance est éteinte, appuyez et maintenez enfoncé le bouton **HOLD/RELEASE**.
2. Pendant que vous maintenez enfoncé le bouton **HOLD/RELEASE**, appuyez le bouton **ON/OFF** pour allumer la balance.
3. «START» apparaîtra brièvement sur l'écran suivi de « AOF=1».
4. L'arrêt automatique est maintenant activé.

Pour changer le mode de pesée:

Note: LB (livres) est le poids par défaut unité de mesure lors de l'installation initiale / assemblage.

1. Appuyez sur le bouton **ON/OFF** pour allumer la balance.
2. Attendez jusqu'à ce que «0.0» LB ou «0.0» KG apparaisse à l'écran.
3. Appuyez et maintenez enfoncé le bouton **LB/KG** jusqu'à ce que l'unité de mesure commence à clignoter.
4. Relâchez le bouton **LB/KG** et la balance opérera dans le mode sélectionné.
5. Répétez les étapes 3 et 4 pour changer le mode de pesée à une différente unité de mesure par défaut.

Verrouillage KG et LB

Le mode de pesée par défaut de cette balance peut être changé de LB/KG à KG seulement ou à LB seulement.

Instructions KG Verrouiller

1. Appuyez sur le bouton **ON / OFF** pour allumer la balance. Attendez que "0.0" apparaît sur l'écran.
2. Appuyez et maintenez le bouton **LB / KG** de telle sorte que l'unité de mesure de poids KG est affiché et continuer à tenir le bouton **LB / KG** pendant environ 10 secondes.
3. Lorsque l'unité de mesure du poids KG clignote , relâchez le bouton **LB / KG** . L'unité de poids KG mesure est maintenant verrouillé et reste verrouillé même si l'balance est désactivée.

Instructions LB Verrouiller

Remarque: Pour verrouiller en mode de poids LB, vous devez suivre les instructions ci-dessus pour verrouiller en mode poids KG premier.

1. Une fois que l'balance est verrouillé en KG mode, appuyez et maintenez le bouton **LB / KG** pendant environ 10 secondes jusqu'à ce que l'unité de mesure du poids LB clignote.
2. Lorsque l'unité de mesure du poids LB clignote , relâchez le bouton **LB / KG** . L'unité de poids LB mesure est maintenant verrouillé et reste verrouillé même si l'balance est désactivée.

Désactivation de LB / KG Lock Out

Remarque: Si votre balance est verrouillé en mode KG, vous devez d'abord suivre les instructions ci-dessus pour verrouiller en mode LB, et ensuite commencer les instructions ci-dessous invalidantes.

1. Appuyez sur le bouton **ON / OFF** pour allumer la balance. Attendez que "0.0" apparaît sur l'écran.
2. Appuyez et maintenez le bouton **LB / KG** jusqu'à ce que LB et KG clignotent sur l'écran. Lorsque les deux LB et KG clignotent sur l'écran, relâchez le bouton **LB / KG** . L'unité de mesure de poids est déverrouillé et en appuyant sur le bouton **LB / KG** permettre à l'utilisateur de basculer entre LB et KG.

INSTRUCTIONS D'UTILISATION

Clavier

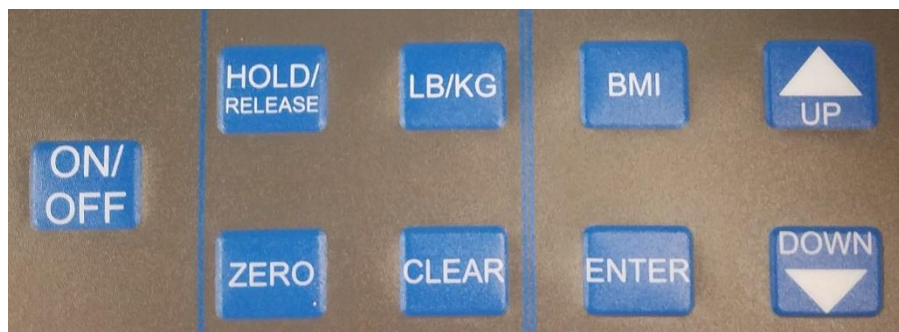

Fonction	Description
ON/OFF	Allume et éteint la balance.
ZERO	Remise à zéro avant une pesée.
HOLD/RELEASE	Retient une valeur de poids du patient sur l'écran jusqu'à ce que le bouton soit appuyé une autre fois pour effacer la valeur.
BMI	Demande d'entrer les données de hauteur pour calculer l'Indice de Masse Corporelle (IMC) du patient.
LB/KG	Alterne entre les livres (lb) et les kilogrammes (kg).
CLEAR	Retire une entrée incorrecte de hauteur en mode IMC.
UP ▲	Incrémente les valeurs de hauteur (incréments de 0.5 pouces / 0.5 cm)
DOWN ▼	Réduit les valeurs de hauteur (incréments de 0.5 pouces / 0.5 cm)
ENTER	Utilisé pour accepter des valeurs de hauteur en mode IMC.

INSTRUCTIONS D'UTILISATION (SUITE)

Peser un Patient

Note: Lorsque cette balance est allumée, elle retournera toujours aux réglages et unités utilisés en dernier (LB ou KG).

1. Assurez-vous qu'aucun objet n'est sur la plate-forme. Appuyez sur le bouton **ON / OFF** pour allumer l'écran.
2. "StArt" apparaît brièvement sur l'écran, suivi de "0.0" LB ou "0.0" KG.



3. Aidez le patient sur la balance. La balance commencera à afficher les informations de poids. Quand un poids stable est déterminé, "LOCK" apparaît avec le poids du patient. Selon le mouvement du patient sur la balance, il peut falloir plusieurs secondes pour que la balance se verrouille sur le poids.

Mise en Garde: Pour prévenir une blessure du patient, le patient doit être assisté pendant toute la durée de l'événement de pesée.

4. Le poids peut être retenu sur l'écran en appuyant sur le bouton **HOLD/RELEASE**. Pour l'effacer, appuyez sur le bouton **HOLD/RELEASE** à nouveau.
5. Après que le pesée ait été prise et enregistrée, dites au patient de se retirer de la balance.
6. Appuyez sur le bouton **ON/OFF** pour éteindre la balance.

Fonction Zéro

Lors de l'utilisation de cette balance, le poids d'un objet peut être soustrait en permettant à du poids additionnel d'être ajouté et affiché. La fonction zéro effectue automatiquement cette soustraction.

Fonction Tare

Lorsque vous utilisez cette balance, le poids d'un objet, comme un réservoir d'oxygène portable, peut être soustrait du poids total pour déterminer le poids du patient seul.

1. Assurez-vous qu'aucun objet n'est sur la plate-forme. Appuyez sur le bouton **ON / OFF** pour allumer l'écran.
2. "StArt" apparaît brièvement sur l'écran, suivi de "0.0" LB ou "0.0" KG.
3. Placez l'objet sur la balance. L'écran affichera une valeur pour le poids de l'objet.
4. Appuyez sur le bouton **ZERO**. Le mode « TARE » apparaîtra sur le montage de l'écran suivi par « 0.0 » LB ou « 0.0 » KG.
5. Gardez l'objet sur la plateforme, et demandez au patient de monter sur la balance aussi. La balance déduira automatiquement le poids de l'objet et affichera seulement le poids du patient.
6. Lorsque vous enlevez un objet de la plateforme, « under » sera temporairement affiché et ensuite l'affichage retournera à « 0.0 » LB.

INSTRUCTIONS D'UTILISATION (SUITE)

Fonction IMC

L'indice de masse corporelle (IMC) est un ratio entre le poids d'une personne et sa hauteur et interprété comme un score IMC. Ce score IMC est ensuite utilisé comme outil pour catégoriser un patient comme poids insuffisant, normal, surplus de poids, obèse ou obèse morbide.

Note: La balance ne calculera pas l'IMC pour un patient qui pèse 24 livres (11 kg) ou moins.

Note : Si une hauteur n'est pas entrée pour le patient pendant les 30 secondes suivant l'appui du bouton BMI, la balance retournera au mode de pesée normal.

1. Assurez-vous qu'aucun objet n'est sur la plate-forme. Appuyez sur le bouton **ON / OFF** pour allumer l'écran.
2. "StArt" apparaît brièvement sur l'écran, suivi de "0.0" LB ou "0.0" KG.
3. Aidez le patient sur la balance. La balance commencera à afficher les informations de poids. Quand un poids stable est déterminé, "LOCK" apparaît avec le poids du patient. Selon le mouvement du patient sur la balance, il peut falloir plusieurs secondes pour que la balance se verrouille sur le poids.
4. Après avoir obtenu le poids du patient sur la balance, appuyez sur le bouton **BMI** pendant que la balance est allumée.
5. L'affichage affichera 65.0 po (en mode LB) ou 150.0 cm (en mode KG). Utilisez les boutons ▲ et ▼ du clavier pour entrer la hauteur du patient en pouces si pesant en livres ou en centimètres si pesant en kg.
6. Une fois que la hauteur est entrée, appuyez sur le bouton **ENTER**.
7. L'écran affichera l'IMC du patient.
8. Appuyez sur le bouton **CLEAR** pour retourner en mode de pesée normal de la balance.

TRANSPORT

Cette balance peut être facilement placée dans un étui de transport (# 64771) pour l'entreposage, ou le transport d'une pièce à une autre. Cette balance n'inclus pas l'étui de transport # 64771, il doit être obtenu séparément. Pour préparer la balance pour le transport, suivez ces étapes:

1. Enlevez le montage de l'écran et le support de l'écran de sa position actuelle.
2. Débranchez l'adaptateur AC de la plateforme de la balance, et enlevez l'adaptateur AC de la sortie.
3. Entreposez avec soin l'adaptateur AC, le support de l'écran et l'ensemble de l'écran dans l'étui de transport pour éviter des dommages durant le transport.
4. Avec la plateforme de la balance sur le plancher, soulevez la plateforme de la balance avec soin et placez la plateforme de la balance dans l'étui de transport. Positionnez la plateforme de la balance de sorte à ce que la prise de l'adaptateur soient vers le haut.
5. Fermez l'étui de transport par dessus la balance.
6. Prenez la ganse de l'étui de transport et levez l'étui en position droite. Positionnez la ganse par dessus une épaule. La balance peut maintenant être transportée.



Étui de transport optionnel

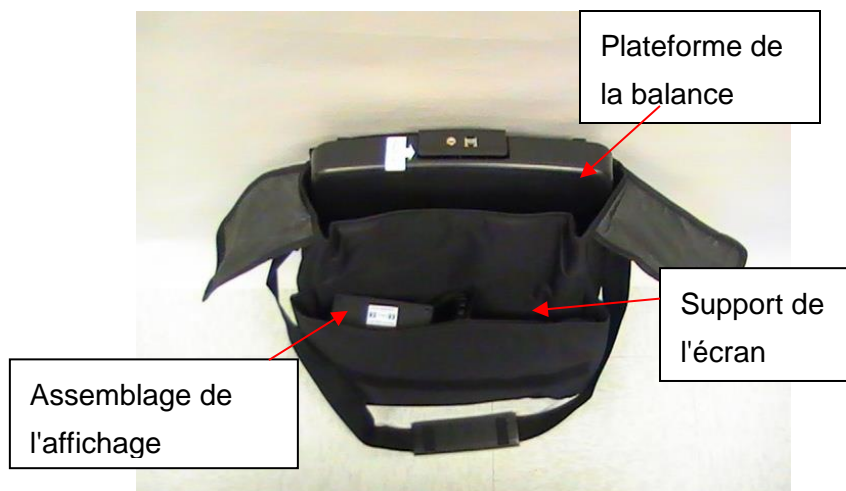

ENTRETIEN

Entretien

Les pages suivantes fournissent des instructions pour la maintenance, le nettoyage, la calibration et le dépannage de la balance 498KL. Les opérations de maintenance autres que celles décrites dans ce manuel devraient être effectuées par du personnel de service qualifié.

Mise en Garde: Avant la première utilisation, ou après de longues périodes de non-utilisation, vérifiez la balance pour une opération et un fonctionnement approprié. Si la balance ne fonctionne pas correctement, référez-vous à du personnel de service qualifié.

1. Inspectez l'apparence générale de la balance pour quelconque signe évident de dommage ou d'usure.
2. Si applicable, inspectez l'adaptateur AC pour du craquement / effilochage ou pour des prises brisées / pliées.

Note : Cette balance est un appareil de pesée extrêmement sensible. Des articles comme des vêtements ou des serviettes placés ou échappés sur la balance pourraient l'activer. Pour prévenir ceci ou la décharge des piles, n'entreposez ou ne laissez rien sur la balance.

Nettoyage et désinfection

Des soins et un nettoyage approprié sont nécessaires pour assurer une longue durée de vie et une opération précise et efficace.

Mise en Garde: Débranchez la balance de la source d'alimentation avant de nettoyer l'unité.

1. Health o meter® Professional recommande d'utiliser l'une des solutions suivantes sur un chiffon doux ou une lingette jetable:
 - Solution d'eau et de savon doux
 - 70% d'alcool isopropylique
 - Solution avec une concentration de peroxyde d'hydrogène de 1-5%Après le nettoyage/la désinfection, essuyez avec un chiffon imbibé d'eau et ensuite avec un chiffon propre et sec. Pour éviter l'accumulation de résidus ou les surfaces humides, assurez-vous que l'écran et les pièces de la balance sont complètement secs après le nettoyage.
2. N'utilisez jamais de matériaux rugueux ou abrasifs pour nettoyer la balance, car cela pourrait endommager la finition de la balance.
3. Ne pas plonger la balance dans l'eau ou tout autre liquide.
4. Ne pas verser ou pulvériser des liquides directement sur la balance.

Pièces de remplacement

Des pièces de remplacement sont disponibles si la tige de hauteur doit être réparée.

Communiquez avec le service à la clientèle des balances Health o meter Professional au 1-800-815-6615 pour demander la disponibilité de ces pièces de remplacement.

# de pièce	Description
500KLFOOT	Pied pour la base
500KLMAT	Tapis de remplacement pour la plate-forme
BATTDOORLSERIES	Batterie porte du compartiment
ADPT30	Adaptateur secteur (International)
ADPT31	Adaptateur secteur (US et Canada)

CALIBRATION

Cette balance a été calibrée en usine, et n'a pas besoin d'être calibrée avant l'utilisation.

Si requis, la balance peut être calibrée. La calibration de votre balance est effectuée en utilisant des kilogrammes (KG) ou livres (LB) en conformité avec les unités de mesure utilisées lors du processus de calibration. Lors de l'étalonnage en livres, un total de 500 lb est requis (ou 300 lb pour les modèles plus récents), appliqué par incréments de 100 lb, 200 lb, 300 lb et 500 lb. Si vous calibrez en kilogrammes, un total de 200 kg est requis (ou 120 kg pour les nouveaux modèles), appliqués par incréments de 40 kg, 80 kg, 120 kg et 200 kg.

Note: Seuls les poids certifiés et traçables aux normes nationales doivent être utilisés pour les procédures d'étalonnage.

Pour les balances avec des codes de date supérieurs à 2217, un poids de seulement 300 lb (120 kg) est requis pour l'étalonnage. Voir l'étiquette blanche au dos de la tête d'affichage pour déterminer le code de date de votre solde.

Exemple: Code de date 4217, la procédure d'étalonnage est terminée après 300 lb (120 kg).

ACTION	L'ÉCRAN AFFICHE
Appuyez et maintenez enfoncé les boutons LB/KG et ZERO en même temps, et puis appuyez sur le bouton ON/OFF pour allumer la balance. « CAL » apparaîtra brièvement à l'écran, suivi de cinq chiffres numériques indiquant que vous pouvez calibrer. Relâchez les trois boutons.	« CAL » suivi par « XXXXX »
Appuyez sur le bouton ZERO . « C-100 » (pour le mode LB) ou « C-40 » (pour le mode KG) clignotera à l'écran, suivi par « 0 » ou « 1 ».	« XXXXX » suivi par « C-100 » (pour le mode LB) ou « C-40 » (pour le mode KG) et puis « 0 » ou « 1 ».
Placez 100 lbs ou 40 kg sur la balance. Quatre chiffres numériques apparaîtront. Lorsque les chiffres de calibration se stabilisent, appuyez sur le bouton ZERO . « C-200 » (pour le mode LB) ou « C-80 » (pour le mode KG) clignotera à l'écran, suivi par « 0 » ou « 1 ».	« XXXXX » suivi par « C-200 » (pour le mode LB) ou « C-80 » (pour le mode KG) et puis « 0 » ou « 1 ».
Placez un poids supplémentaire de 100 lb ou 40 kg sur la balance, pour un total de 200 lb ou 80 kg. Quatre chiffres numériques apparaîtront. Lorsque les chiffres de calibration se stabilisent, appuyez sur le bouton ZERO . « C-300 » (pour le mode LB) ou « C-120 » (pour le mode KG) clignotera à l'écran, suivi par « 0 » ou « 1 ».	« XXXXX » suivi par « C-300 » (pour le mode LB) ou « C-120 » (pour le mode KG) et puis « 0 » ou « 1 ».
Placez un poids supplémentaire de 100 lb ou 40 kg sur la balance, pour un total de 300 lb ou 120 kg. Quatre chiffres numériques apparaîtront. Lorsque les chiffres de calibration se stabilisent, appuyez sur le bouton ZERO . <i>*Pour les modèles avec des codes de date supérieurs à 2217, la procédure d'étalonnage est maintenant terminée et "END" apparaît sur l'affichage.</i> Pour les modèles avec des codes de date inférieurs à 2217, « C-500 » (pour le mode LB) ou « C-200 » (pour le mode KG) clignotera à l'écran, suivi par « 0 » ou « 1 ».	« XXXXX » suivi par « C-500 » (pour le mode LB) ou « C-200 » (pour le mode KG) et puis « 0 » ou « 1 ». (ou "END" pour les modèles avec des codes de date supérieurs à 2217)
Placez un poids supplémentaire de 200 lb ou 80 kg sur la balance, pour un total de 500 lb ou 200 kg. Quatre chiffres numériques apparaîtront. Lorsque les chiffres de calibration se stabilisent, appuyez sur le bouton ZERO . « END » apparaîtra à l'écran suivi de « OFF ». La balance s'éteindra automatiquement.	« XXXXX » suivi de « END » et puis « OFF ».

DÉPANNAGE

Dépannage

Avant de contacter du personnel de service, référez-vous aux instructions suivantes pour vérifier ou corriger tout problème.

Symptômes	Causes Possibles	Action Corrective
La balance ne s'allume pas	<ol style="list-style-type: none">1. Batterie déchargée2. Prise électrique défectueuse3. Mauvais bloc d'alimentation	<ol style="list-style-type: none">1. Remplacer la batterie2. Utiliser une prise différente3. Remplacer l'adaptateur AC
Poids questionnables ou la balance ne se remet pas à zéro	<ol style="list-style-type: none">1. Un objet externe interfère avec la balance.2. L'écran n'a pas affiché « 0.0 » avant la pesée.3. La balance n'est pas placée sur un plancher nivelée.4. La balance n'est pas calibrée	<ol style="list-style-type: none">1. Enlevez l'objet qui interfère de la balance.2. Demandez au patient de se retirer de la balance, mettez à zéro la balance et recommencez le processus de pesée.3. Placez la balance sur un plancher nivelé et recommencez le processus de pesée.4. Vérifiez la pesée avec un poids connu.
La pesée est effectuée mais le processus de pesée prend trop longtemps et le poids ne se verrouille pas sur ce qui est affiché	Le patient n'est pas immobile.	Demandez au patient de se tenir de façon immobile.
L'écran affiche le message « Over »	La charge sur la balance excède la capacité (500 lb / 220 kg)	Enlevez l'excès de poids et utilisez cette balance en conformité avec ses limites.
L'écran affiche le message « Lo »	Les batteries sont déchargées	Remplacez la batterie en conformité avec les instructions.

GARANTIE

Garantie Limitée

Qu'est-ce que la Garantie Couvre?

Les balances Health o meter® Professional sont garanties à partir de la date d'achat contre les défauts matériels ou de main-d'œuvre pour une période de deux (2) ans. Si le produit ne fonctionne pas correctement, retournez le produit, livraison prépayée et emballé de manière appropriée à Pelstar®, LLC (voir « Pour Obtenir un service de Garantie », ci-dessus pour les instructions). Si le fabricant détermine qu'un défaut de matériel ou de main-d'œuvre existe, la compensation pour le client sera le remplacement de la balance sans aucun frais. Un remplacement sera effectué avec une composante ou un produit neuf ou remanufacturé. Si le produit n'est plus disponible, un remplacement pourra être fait avec un produit similaire de valeur égale ou plus élevée. Toutes les pièces sont couvertes seulement à partir de la date originale de la garantie.

Qui est couvert?

L'acheteur original du produit doit détenir une preuve d'achat pour recevoir un service de garantie. Veuillez garder votre facture ou reçu. Les fournisseurs Pelstar® ou magasins vendant des produits Pelstar® n'ont pas le droit d'altérer, de modifier ou de changer de quelque façon les termes et conditions de cette garantie.

Qu'est-ce qui est exclus?

Votre garantie ne couvre pas l'usure normale des pièces ou dommages résultant de: Utilisation négligente ou mauvaise utilisation du produit, utilisation d'un voltage ou courant inapproprié, utilisation contraire aux opérations d'instructions, abus incluant l'altération, le dommage pendant un transit, ou une réparation ou des altérations non-autorisées. De plus, la garantie ne couvre pas les catastrophes naturelles, telles que le feu, les inondations, les ouragans et les tornades. La garantie vous donne des droits légaux spécifiques, et il est possible que vous ayez aussi d'autres droits qui varient d'un pays à l'autre, d'un état à l'autre, d'une province à l'autre ou d'une juridiction à l'autre.

Pour obtenir un Service de Garantie, assurez-vous que vous gardez votre reçu de ventes ou document montrant la preuve de votre achat. Appelez le (+1) 800-638-3722 ou le (+1) 708-377-0600 pour recevoir un numéro d'autorisation de retour (RA), numéro qui doit être inclus sur l'étiquette de retour. Attachez votre preuve d'achat sur votre produit défectueux avec votre nom, adresse, numéro de téléphone de jour et description du problème. Emballer le produit avec soin et envoyez-le avec transport et assurance prépayée à:

Pelstar, LLC

Attention R/A# _____

Département des Retours

9500 West 55th Street

McCook, IL 60525

Garantie prolongée disponible*

Ce produit se qualifie pour le programme de garantie prolongée Health o meter® Professional ScaleSurance. ScaleSurance étend la période de la garantie de deux ans. Cette extension à la garantie limitée standard peut être achetée pour de nouveaux produits ou pour les produits existants d'un établissement avant la fin de la période de garantie actuelle. Pour en savoir plus, visitez www.homscales.com/scalesurance/ ou contactez votre distributeur de fournitures médicales.

*non disponible dans tous les pays



PELSTAR®, LLC

9500 West 55th St. McCook, IL 60525-7110 USA

1-800-638-3722 or 1-708-377-0600

VEUILLEZ ENREGISTRER VOTRE BALANCE POUR LA COUVERTURE DE GARANTIE AU :

www.homscales.com

Health o meter® est une marque de commerce enregistré de Sunbeam Products, Inc. Utilisée sous licence. Les produits Health o meter® Professional sont manufacturés, conçus, et possédés par Pelstar®, LLC. Nous nous réservons le droit d'améliorer, rehausser, ou modifier les fonctionnalités ou les spécifications des produits Health o meter® Professional sans préavis.

© Pelstar®, LLC 2019